

INSTRUCTIONS FOR USE &  
INSPECTION CARD FOR

# SAFETY HARNESSES

EN

SV

NO

DK

FI

DE

FR

EE

GR

SK

CZ

IT

ES

NL

PT



<b>EN</b>	<b>Instruction for use</b>	page	10-11
<b>SV</b>	<b>Bruksanvisning</b>	sida	12-13
<b>NO</b>	<b>Bruksanvisning</b>	side	14-15
<b>DK</b>	<b>Brugsanvisning</b>	side	16-17
<b>FI</b>	<b>Käyttöohjeet</b>	sivu	18-19
<b>DE</b>	<b>Gebrauchsanleitung</b>	seite	20-21
<b>FR</b>	<b>Instructions d'utilisation</b>	page	22-23
<b>EE</b>	<b>Kasutusjuhendid</b>	lehel	24-25
<b>GR</b>	<b>ΙΟδηγίες χρήσης</b>	σελίδα	26-27
<b>SK</b>	<b>Návod na použitie</b>	strana	28-29
<b>CZ</b>	<b>Návod k použití</b>	strana	30-31
<b>IT</b>	<b>Istruzioni per l'uso</b>	pagina	32-33
<b>ES</b>	<b>Instrucciones de uso</b>	página	34-35
<b>NL</b>	<b>Gebruiksaanwijzing</b>	zijde	36-37
<b>PT</b>	<b>Instrução de uso</b>	página	38-39

**A** Figure A - Parts of the harness



Usage okay

**B** Figure B - Buckle function



Danger to life

**C** Figure C - Dressing



Proceed with caution during usage

**D** Figure D - Standarts

**E** Figure E - Maintance and storage

**F** Figure F - Periodic and product inspection



Anchor point

**G** Figure G - Traceability and markings

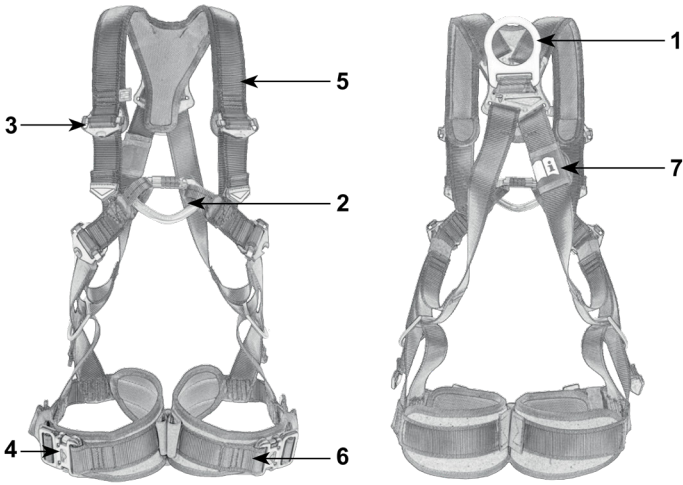
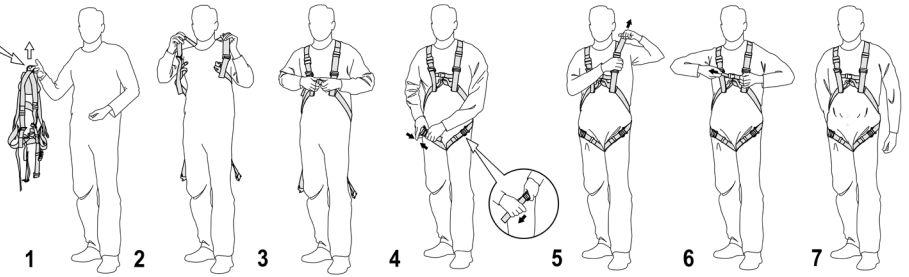
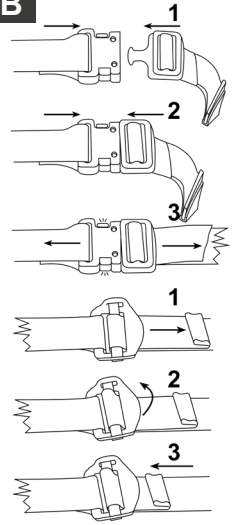
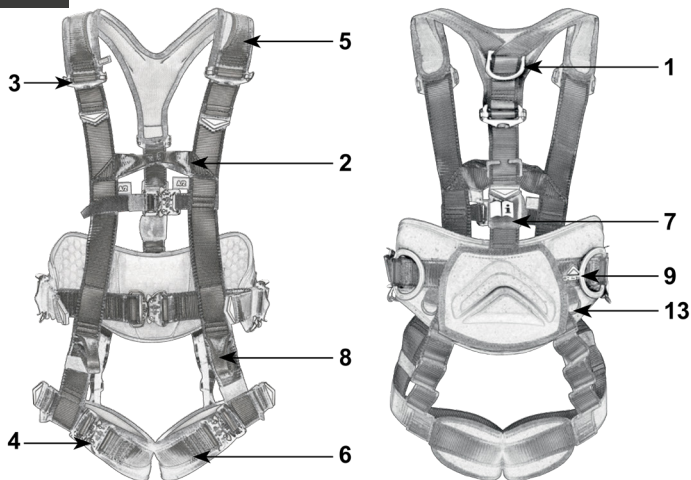
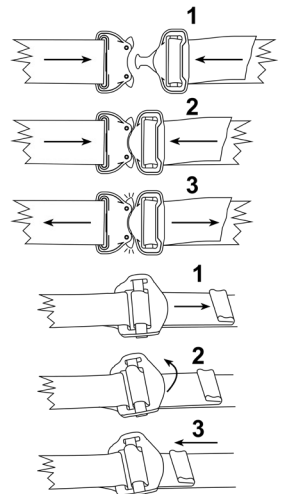
**A****B****C****A****B**

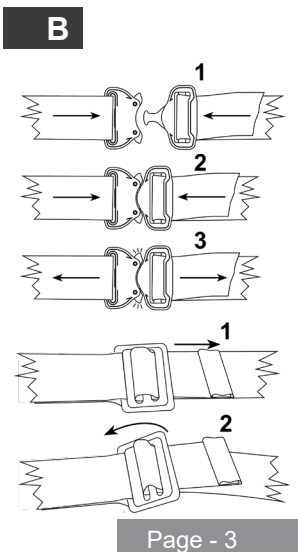
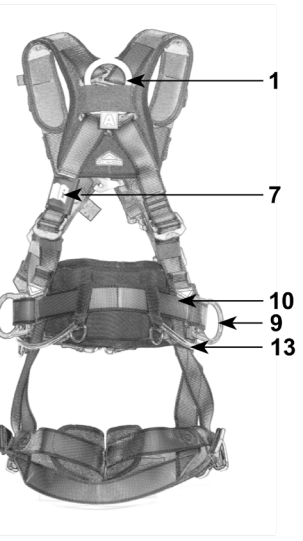
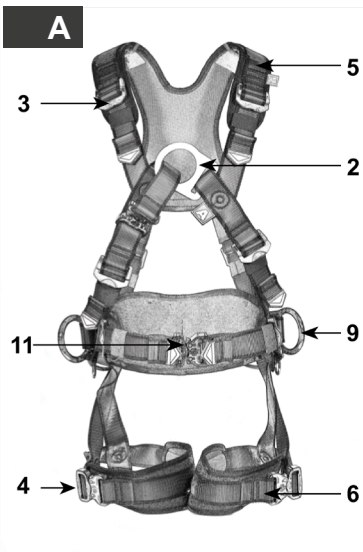
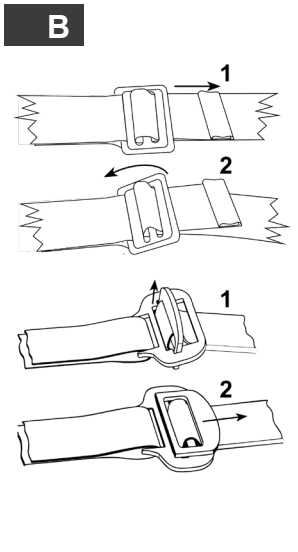
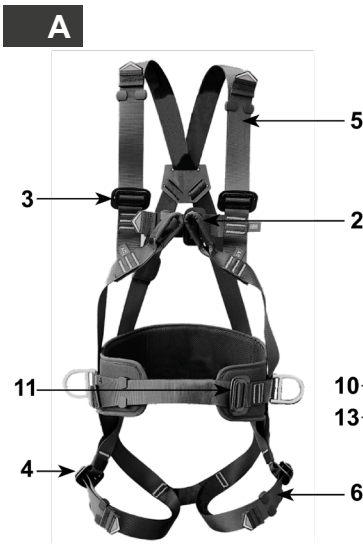
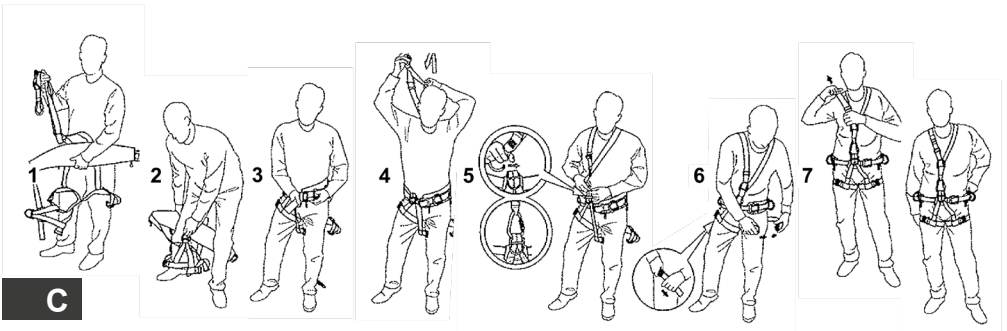

**A**

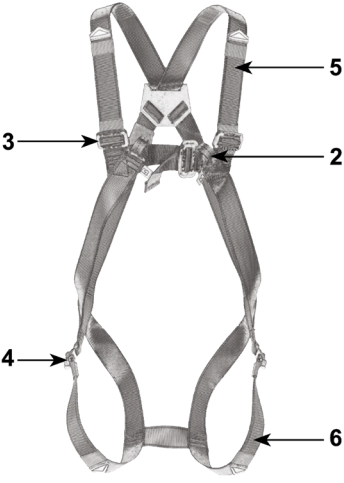

**B**

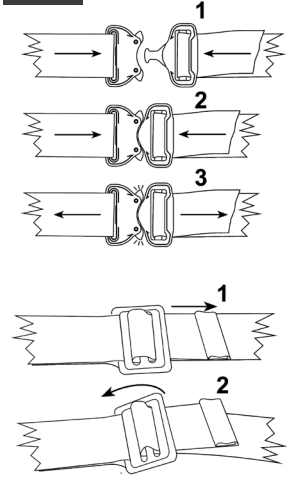

**C**

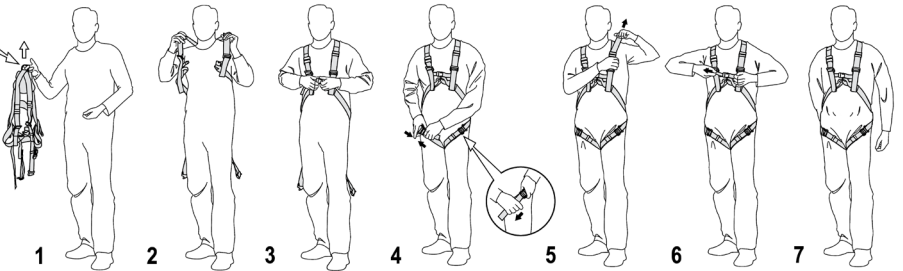

**A**

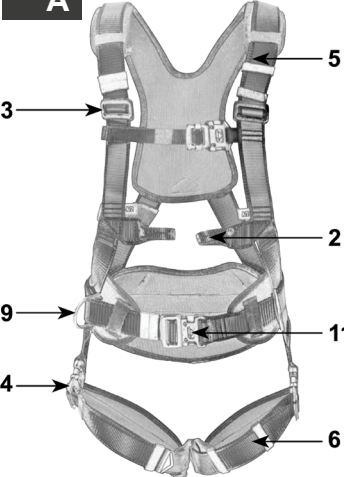

**B**

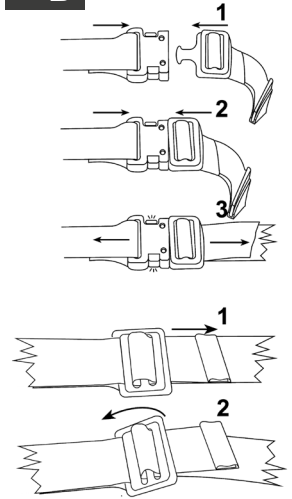

**B****3.1) Use / Set up buckles and harness**

3.1a Automatic (click) buckles

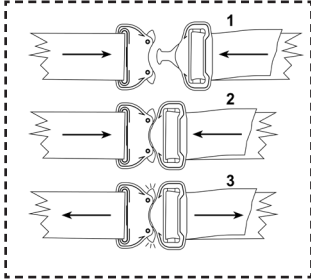

3.1b Automatic (click) buckles

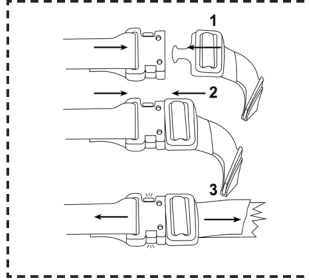

3.1c Automatic (click) buckles

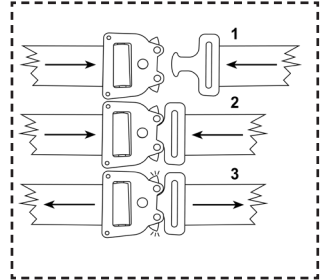

3.2a Manual (classic) buckles

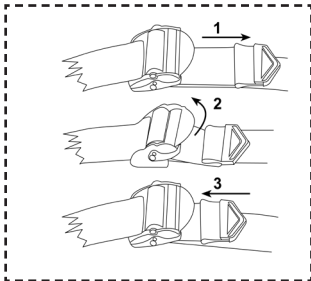

3.2b Manual (classic) buckles

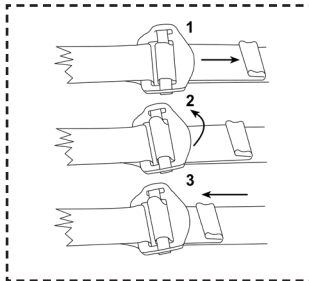

3.2c Manual (classic) buckles

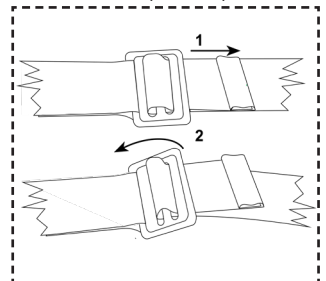

3.2d Manual (classic) buckles

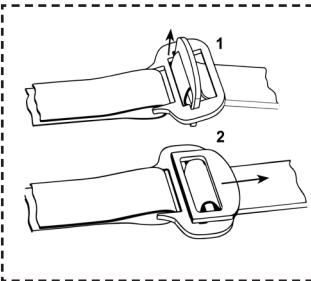

3.3a Fit the harness

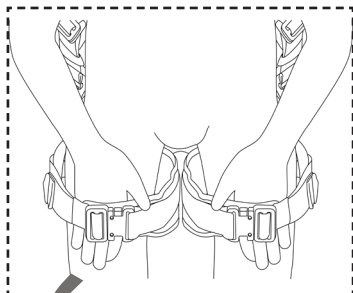

### 3.4a Connection

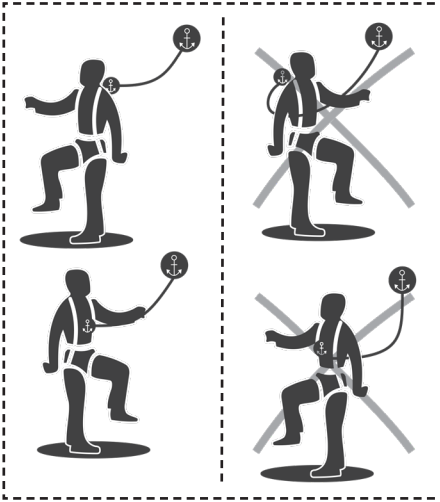

### 3.4b

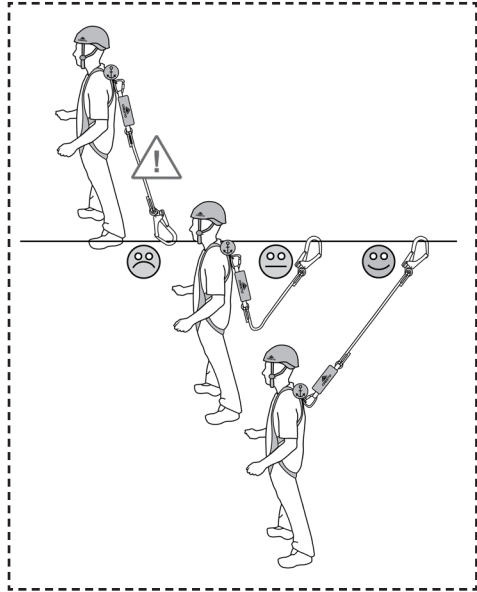

### 3.5a Gearloop - max. 10kg

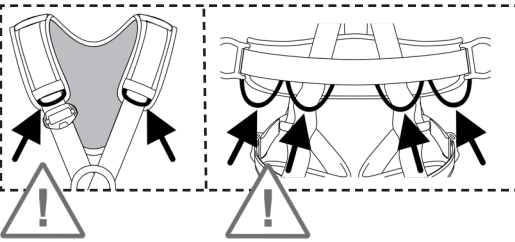

**D**

### 4.1) EN 361 Fall arrest harness

4.1a

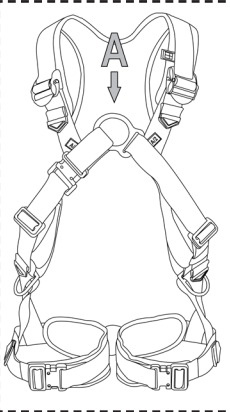

4.1b

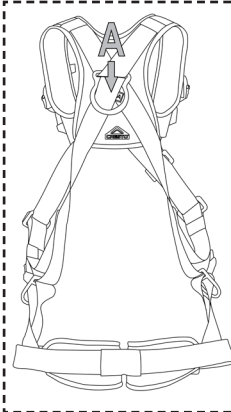

4.1c

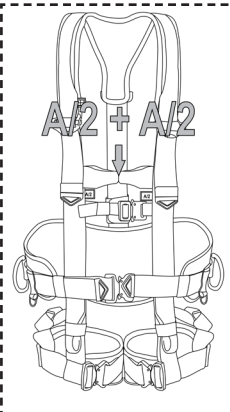

4.1d

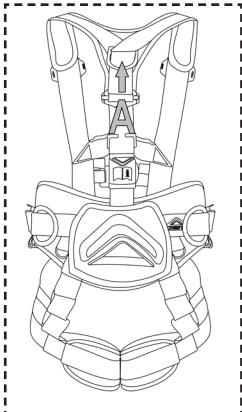



**4.2) EN 358 / PPE-R/11.043:2019 Harness for work position and restrain**

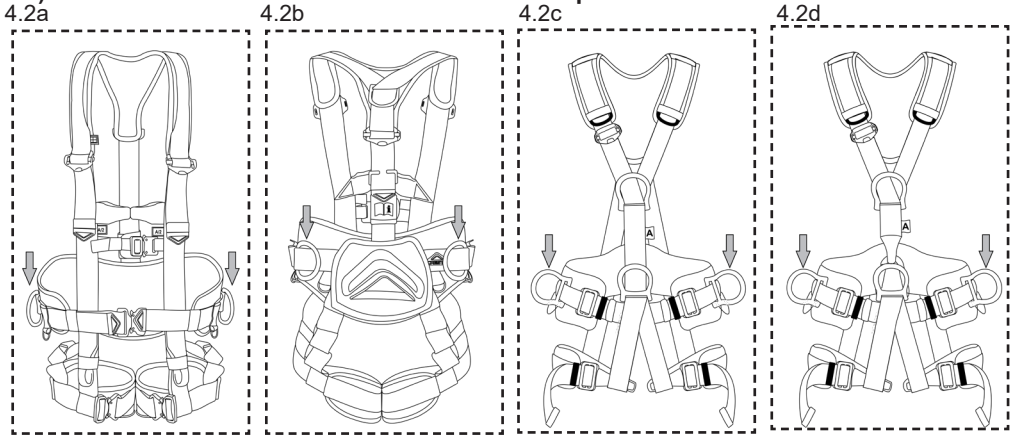

**4.4e PPE-R/11.043:2019**

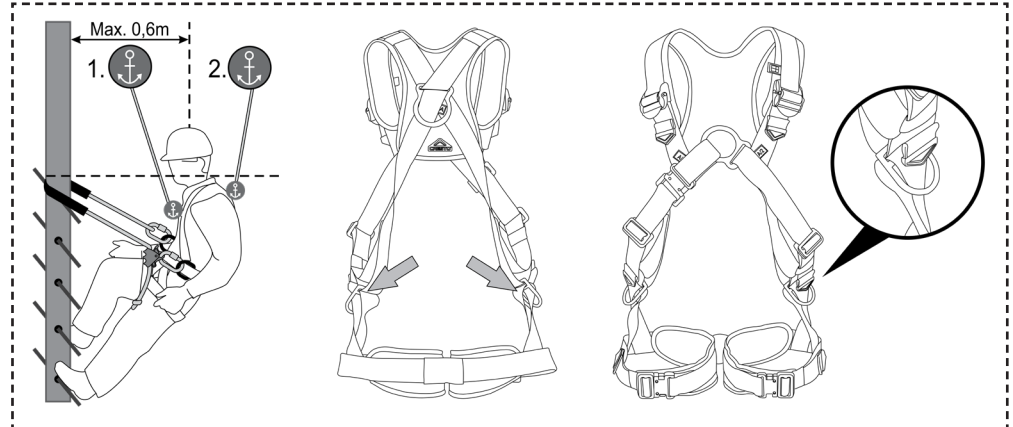

**4.2f**

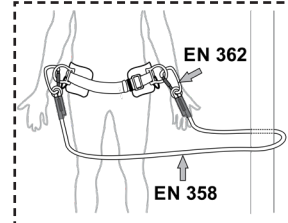

**4.3) EN 813 Seat harness**

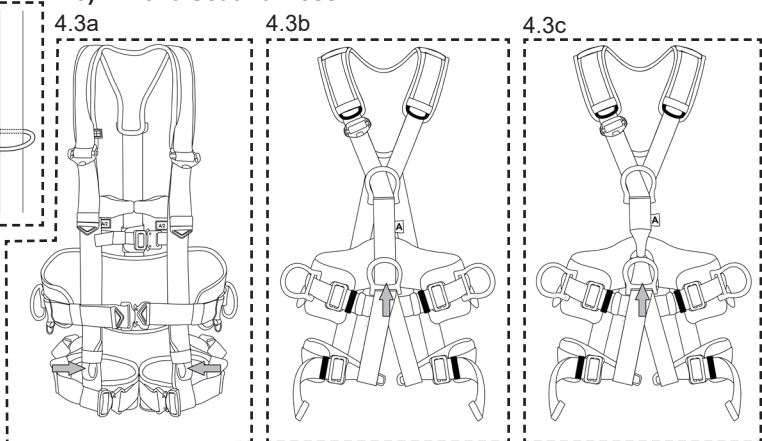

# E

## 5.1) Maintenance and storage

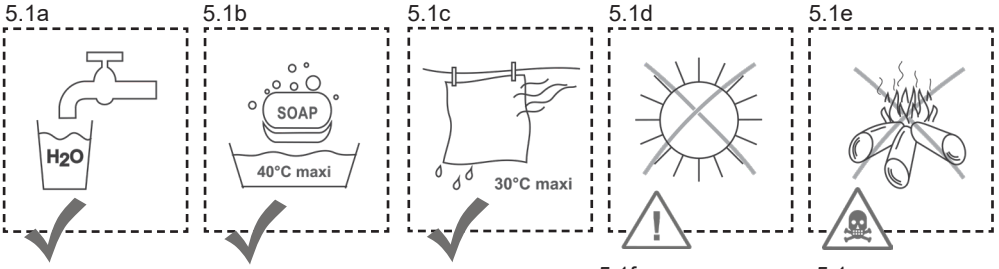

# F

## 6.1) Periodic and product inspections

### 6.1a PPE Checking

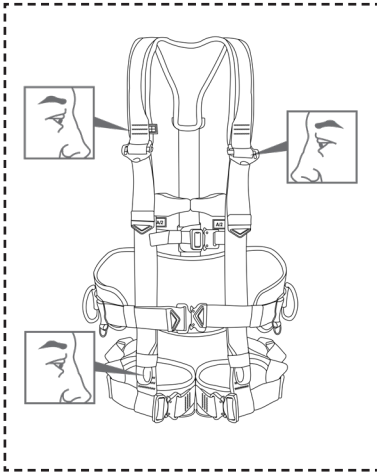

### 6.1b

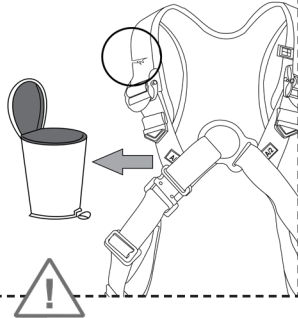

### 6.1c Check before use

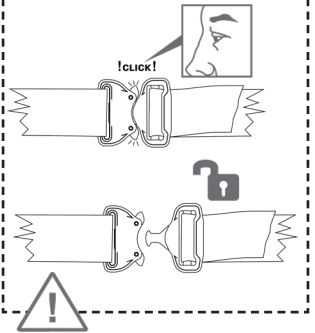

### 6.2a Fall indicator

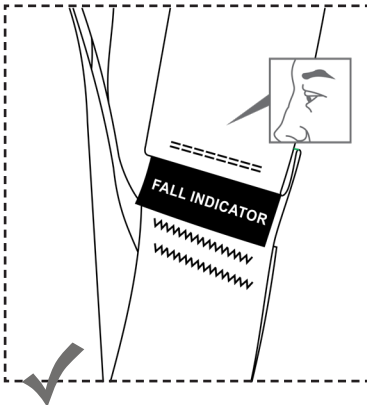

### 6.2b

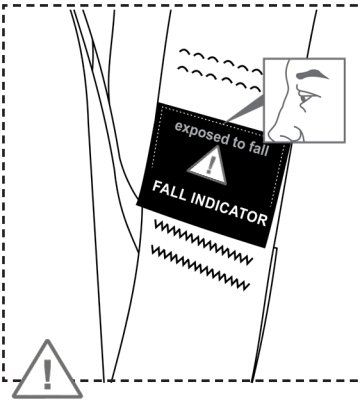

7.1) Traceability and markings

7.1a

7.1b

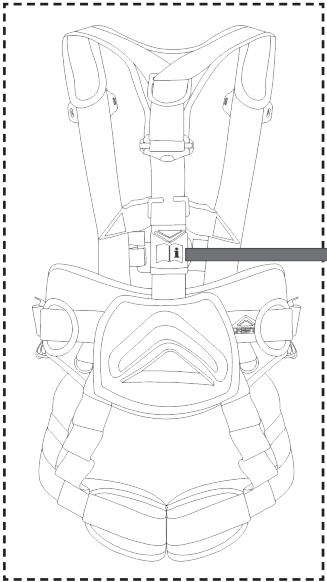

**g.** **a.**

**ENERGY BASE Harness 1125 Q7 UNI**  
 Art. nr: XXXXXXXXX EN 361:2002  
 D.o.M: 2021-01 EN 358:2018  
 S/N: 0000000 (A cm) L/XL 90-130 **CE1019**

**h.** **i.** **b.** **d.** **k.** **e.** **f.**

<http://www.crestogroup.com/documentation>

<http://inspector.cresto.se/Account/Login>

**a.** **b.** **c.** **d.** **e.** **f.**

**g.** **FUSION PRO WIND 1138 S/M**  
 Art. nr: XXXXXXXXX EN 361:2002  
 D.o.M: 2021-01 EN 358:2018  
 S/N: 0000000 ANSI/ASSE Z359.11-2014  
**CE1019**

**j.** Main material: PES - STEEL - ALUMINIUM ALLOY  
 (A cm) S/M 71-99   
 L/XL 84-125   
 XXL 84-142

**k.**

**l.**

**b.** Read the user manual before use. If it's missing download a new at [www.crestogroup.com](http://www.crestogroup.com)

**m.**

Date of first use: \_\_\_\_\_ Next inspection: \_\_\_\_\_

**n.** Name of user: \_\_\_\_\_

**o.** **Inspector**  
 Cresto service database. For register and inspect products.   
[www.crestogroup.com](http://www.crestogroup.com)

**p.** Cresto Group AB  
 Diabasgatan 16  
 254 68 Helsingborg  
 Sweden  
 +46(0)42 56 300  
[www.crestogroup.com](http://www.crestogroup.com)

**r.**

## BEFORE USE, IT IS REQUIRED TO READ THIS INSTRUCTIONS MANUAL! DEVIATING FROM THESE REQUIREMENTS MAY HAVE FATAL CONSEQUENCES!

**WARNING:** Work and movement in heights is a dangerous activity, which requires thorough training and knowledge of use products. Be sure to check the correct function and integrity of the system components and the fall protection before starting work. The instructions in this manual describe the right steps to take care of your protective equipment, so avoid other procedures that may be incorrect and may endanger your life and health. Neither the manufacturer nor the seller is responsible for any damages caused by improper or improper use and / or misuse of the product. In all cases, the responsible person and the risk taker are the users.

**DESCRIPTION:** This product is a fall protection device designed for safe work at heights and above free depths (eg work on roofs, platforms, scaffolding, columns and masts ...). Its design provides the user with maximum comfort and a high level of safety. It is made of materials suitable for usual weather conditions and good working practices. The lanyard must not be used to hold the fall without falling energy absorber. Individual webbings are combined to form a complex system to capture the fall of the user. The anchor elements (carabiners, connectors) must be used in accordance with these instructions and corresponding valid carabiner standards (EN 362). **The exact specifications of product can be found on the product's production label and in the text on the product packaging.** All products considered PPE must be in accordance with Regulation (EU) 2016/425. Declaration of Conformity and the PPE review form can be found at [www.crestogroup.com](http://www.crestogroup.com) (Fig. 7.1b).

**USE / SETTING UP THE HARNESS:** The safety harness must only be used by a person who is medically fit for this type of work, properly trained and responsible for his / her actions, therefore do not start work if you do not meet any of the requirements of the regulations for working at heights. If you do not have enough information or need specific information, contact the manufacturer's representative in your area or CRESTO GROUP AB directly at the address given in this manual. The fall arrest system should always be above the user's position, the minimum strength anchored is 15 kN and in the case of textile anchorage points, the minimum strength is 22 kN. Adjust the length of the individual parts to your figure to allow freedom of movement (Fig. 3.1, 3.2, 3.3). Before starting work, we recommend that the user test the safety harness and its accessories and perform a suspension test in a safe place without the risk of falling. When working, it is necessary to regularly check the fastening and adjusting elements during use, it is also necessary to consider the effects of suspension trauma and eliminate them by suitable procedures. Remember to pay attention to any damage to textile materials at work. It is also necessary to have a rescue plan that takes into account all emergencies at work. Never use this safety harness for purposes other than fall protection !!! Any interventions in the construction or repairs by the customer are prohibited. In case of rescue, ask your employer for information and training (in accordance with applicable health and safety regulations). We recommend using the safety harness in the temperature range from -20 ° C to + 60 ° C. The recommended weight of the user should not exceed 140 kg, including tools and other equipment. **When using CRESTO harnesses models 1129, 1136, 1136-Wind, 1137 and 1138 the front connection point is suitable for a helicopter hoist or similar operation.**

**EN 361 FULL-BODY FALL ARREST HARNESS (Fig. 4.1):** The full-body fall arrest harness is part of the fall arrest system according to EN 363 (personal fall protection equipment). Only these points may be used for connection to a fall arrest system, such as a mobile fall arrest device, a fall arrest absorber or other systems described in EN 363. For easy identification, these attachment points are marked with the letter "A" (Figure 4.1a, 4.1b, 4.1c, 4.1d). The free space below the user must be sufficient to prevent the user from being hit by an obstacle in the event of a fall. Specific details on the free space calculation can be found in the operating instructions for the other components (energy absorbers, mobile fall arrest devices ...).

**EN 358 / PPE-R/11.043:2019 WORKING POSITIONING AND FALL ARREST HARNESS (Fig. 4.2):** These connection points may only be used for attachment to a work-positioning system (maximum fall height: 0.6 m) or a restraint system. Read the instructions for use of the connector to understand its use. These attachment points are not to be used for catching a fall, do not use these attachment points in a risk

of the user hanging or if the user is exposed to unexpected belt loads. It may be necessary to add collective or personal fall arrest systems to work positioning or mobile restraint systems. For the user safety, it is necessary to use an anchorage point located at or above the level of the belt.

**EN 813 SEATING HARNESS (Fig. 4.3):** Front attachment point: intended for use in rope and working positioning. Use the attachment point (textile or metal) to attach the rope descender, connecting ropes, connecting lanyards, work seats. This attachment point is not suitable for catching a fall.

**ANSI/ASSE 2359.11-2014 FULL-BODY HARNESSSES:** Full-body harnesses that comply with ANSI / ASSE Z359.11 are to be used with other fall protection systems that limit the maximum arresting force to 8 kN or less. This standard specifies requirements for product use, design, marking, training and test methods, inspection and maintenance. The full body harness is tested in the range of 59-140 kg (CE), 130-310 lbs. The user's weight should not exceed 140 kg / 310 lbs.

**MAINTENANCE:** Clean the polluted product with warm water (up to 40 ° C) with handwash cleaners (fig. 4.1). If the product is dirty we strongly recommend do not disinfect the product, because the material could be damaged. In the event of rain or dampness, leave it to dry naturally in a ventilated room away from a direct source of heat, fire or sunlight. After cleaning and drying, treat the metal parts with a suitable preparation.

**STORAGE AND TRANSPORTATION:** Store in dark, well ventilated areas protected from UV radiation (Fig. 5.1). The harness must not come into contact with corrosives, solvents and direct heat sources. Do not store it with sharp objects. Transport and store as far as possible in the original packaging to prevent damage. Recommended storage conditions are at about 25 ° C and 60% relative humidity.

**RESPONSIBILITY:** The company CRESTO GROUP AB, or the distributor, will not accept any responsibility for damage, injury or death resulting from misuse of or from modifications to the product. It is the user's responsibility at all times to ensure that he/she understands the correct and safe use of any equipment supplied by or from CRESTO GROUP AB, that he/she uses it only for the purposes for which it is designed and that he/she practises all proper safety procedures. Before using the equipment, take all necessary steps to familiarize yourself with rescue techniques should an emergency occur. Be aware of the risks of using the product and take responsibility for your actions and decisions. If you are not able or not in a position to assume these, do not use this equipment. If the product is sold outside the original country of destination, the reseller must provide the user manual including: way of use, maintenance, periodic review and repair; in the language of the country where the equipment will be used.

**WARRANTY:** CRESTO GROUP AB, provides a warranty for this product 2+1 year when registered in the INSPECTOR application. The warranty covers the quality of used materials and manufacturing deficiencies. It does not cover defects caused by normal wear, negligence, improper handling, improper storage, prohibited interventions, incorrect use, etc. Accidents caused by negligence and improper use of the product are not covered by this warranty. CRESTO GROUP AB is not liable for direct or indirect damages that have arisen in connection with the use of its product.

**PREVENTIVE AND PERIODIC CHECKS:** Before use, ensure that the recommendations for its use with other CE fall protection systems, as required by the regulations and rules of safe working. All fall protection system devices to be combined with the harness shall be approved for use in accordance with the applicable regulations. Be sure to check the suitability of their combination. Before and after using the harness, perform a visual inspection and check the function of each part. (Fig.6.1). During work, make sure there is no damage caused by sharp edges or other dangerous surfaces. The harness must not come into contact with corrosives, solvents and the direct heat source (Fig. 5.1). If you find damage and there are any doubts about its faultless condition, it is imperative to discard it immediately (Fig. 6.1b). If equipped with the fall indicator (Fig. 6.2) and the stitching shows signs of tear, discard the harness immediately. In the event of a fall, do not continue to use this product and send it for inspection or contact CRESTO GROUP AB.

The harness must be inspected once every 12 months by a trained and authorized person in accordance with the applicable regulations (Fig. 6.1). Expert inspections and performed inspections are recorded in the record sheet, which can be found at [www.crestogroup.com](http://www.crestogroup.com). Some products are equipped with an RFID / NFC chip for traceability if the tag is not legible. The inspection can be registered in the INSPECTOR program online at [www.crestogroup.com](http://www.crestogroup.com). The user is responsible for keeping correct records in accordance with legal regulations. Information on the notified body that carried out the conformity assessment and supervises the production: Notified body 1019, VVUÚ, a. s., Pikartská 1337, Ostrava - Radvanice, Czech Republic.

**WARNING:** The product will be discarded if: it shows signs of corrosion damage, the sewing is damaged, the threads are ripped or torn, the webbing edges are cut by more than 2 mm, the webbing is dirty or colored, the product is significantly worn-out and the webbing color is faded, metal parts and components are corroded, product functionality is limited, product labeling and RFID chip are missing. If you are uncertain in this issue, please contact Cresto Group.

**LIFESPAN:** The lifespan of the safety harness depends on the intensity of its use and external conditions, so it is extremely difficult to determine the lifespan. It is negatively affected by environmental conditions, such as aggressive environment, way of working, ultraviolet radiation, chemicals, improper maintenance or storage. If all conditions are met, the product's maximum lifecycle is 12 years from the date of manufacture and 10 years from the date of first use. In case of uncertainty on this issue, consult the manufacturer's specialist representative.

**SUSTAINABILITY & RECYCLING:** We design and manufacture premium products, with premium materials, to be used actively and to last long. When the product is decided to be taken out of use, or its maximum lifetime has expired, it should be recycled according to your local legislations. Our products are made of polyester, polyamide or PVC and metal components. If necessary dismantle the metal components before recycling. You can also send the complete product to Cresto and we will take care of the recycling in order to reduce our impact on the environment.

**PARTS OF PRODUCT (Fig. A):** 1-2- Attachment point (EN 361), 3- Shoulder buckle, 4- Leg buckle, 5- Shoulder strap, 6- Leg strap, 7- Production label, 8- Attachment point (EN 813), 9- Attachment point (EN 358), 10- Belt strap, 11- Belt buckle, 12- Back strap, 13- Loop for material

**MARKING (Fig. 7.1b):** A- Product type, B- pictogram reminding to read the instruction manual before using the product, C- RFID/NFC chip, D-This product is intended for use by one person only, E- Reference to used norms, F- Mark of conformity and information on the Notified Body that carried out the conformity assessment and supervises production, G- Art. no., H- Production date(YYYY-MM), I- Serial no., J- Used materials, K- Belt adjustment range in cm, L- Buckle fastening and adjustment, M- Information of next inspection, N- Date of first use and user name, O- INSPECTOR - database for product registration and control, P- Brand / logo, R-Name and address of producer.

## LÄS DESSA INSTRUKTIONER NOGGRANT FÖRE ANVÄNDNING! ATT FRÅNGÅ DESSA KRAV KAN HA LIVSFARLIGA KONSEKVENSER!

**VARNING:** Att arbeta och röra sig på hög höjd är farligt och kräver ordentlig träning och vetskap gällande de produkter som används. Se till att kontrollera att systemets komponenter och fallskyddet fungerar och inte är skadat innan du påbörjar arbetet. Instruktionerna i denna bruksanvisning beskriver de korrekta stegen för att ta hand om din skyddsutrustning, så undvik att använda andra procedurer som kan vara felaktiga och vara en fara för ditt liv och din hälsa. Varken tillverkaren eller återförsäljaren ansvarar för skador orsakade av felaktig användning av produkten och/eller missbruk. Användaren är i alla fall den ansvarande personen och risktagaren.

**BESKRIVNING:** Den här produkten är en anordning för fallskydd som är utformad för säkert arbete på höjd och ovanför fria djup (t.ex. arbete på tak, plattformar, byggnadsställningar, pelare och master). Utformningen ger användaren maximal komfort och en hög säkerhetsnivå. Den är tillverkad av material som är lämpliga för vanliga väderförhållanden och goda arbetsrutiner. Säkringslinan ska inte användas för att ta emot fall utan en falldämpare. Enskilda band kombineras till ett komplext system för att hejda användarens fall. Förankringselementen (karbinhakar, kopplingar) måste användas i enlighet med dessa anvisningar och motsvarande tillämpliga karbinhakstandarder (EN 362). **De exakta produktspecifikationerna finns på produktens produktionsetikett och i texten på produktens förpackning.** Alla produkter som betraktas som PPE måste överensstämma med förordning (EU) 2016/425. Försäkringen om överensstämmelse och PPE-granskningsformuläret finns på [www.crestogroup.com](http://www.crestogroup.com) (Bild 7.1b).

**ANVÄNDNING/UPSÄTTNING AV SELEN:** Säkerhetsselen får endast användas av en person som är fysiskt lämpad för den här typen av arbete, som är ordentligt utbildad och som är ansvarig för sina handlingar. Du ska därför inte påbörja något arbete om du inte uppfyller något av kraven i föreskrifterna för arbete på hög höjd. Kontakta tillverkarens lokala representant eller CRESTO GROUP AB direkt på den adress som anges i den här handboken om du inte har tillräckligt med information eller behöver ytterligare information. Fallskyddssystemet ska alltid sitta ovanför användarens position, den minsta förankringsstyrkan är 15 kN och vid förankringspunkter i textil är den minsta styrkan 22 kN. Anpassa längden på de enskilda delarna efter din kroppsform för att ge rörelsefrihet (Bild 3.1, 3.2, 3.3). Innan arbetet påbörjas rekommenderar vi att användaren testar säkerhetsselen och dess tillbehör och utför ett upphängningstest på en säker plats där ingen risk för fall förekommer. När man arbetar är det nödvändigt att regelbundet kontrollera fäst- och justeringselementen, det är också nödvändigt att ta hänsyn till effekterna av upphängningstrauma och eliminera dem med hjälp av lämpliga förfaranden. Kom ihåg att vara uppmärksam på eventuella skador på textilmaterial under arbetet. Det är också nödvändigt att ha en räddningsplan som tar hänsyn till alla nödsituationer på arbetsplatsen. Använd aldrig säkerhetsselen för något annat syfte än fallskydd!!! Alla ingrepp gällande konstruktion eller reparation från kundens sida är förbjudna. Vid räddning, be din arbetsgivare om information och utbildning (i enlighet med gällande hälso- och säkerhetsföreskrifter). Vi rekommenderar att du använder säkerhetsselen i temperaturintervall -20 °C till +60 °C. Användarens rekommenderade vikt bör inte överstiga 140 kg, inklusive verktyg och annan utrustning. Vid användning av CRESTO-selen modell 1129, 1136, 1136-Wind, 1137 och 1138 är den främre anslutningspunkten lämplig för en helikopterinsynsk eller liknande funktion.

**EN 361 HELTÄCKANDE FALLSKYDDSSSELE (Bild 4.1):** Den heltäckande fallskyddsselen är en del av fallskyddssystemet enligt EN 363 (personlig fallskyddsutrustning). Endast dessa punkter får användas för anslutning till ett fallskyddssystem, t.ex. en mobil fallskyddsanordning, en fallskydds dämpare eller andra

system som beskrivs i EN 363. För att underlätta identifiering är dessa fästpunkter markerade med bokstaven "A" (Bild 4.1a, 4.1b, 4.1c, 4.1d). Det fria utrymme under användaren måste vara tillräckligt stort för att förhindra att användaren träffas av ett hinder vid ett fall.

Specifika bruksanvisningar om beräkning av det fria utrymme finns i produktanvisningarna för de andra komponenterna (energiabsorbenter, mobila fallskyddsanordningar ...).

**EN 358 / PPE-R/11.043:2019 ARBETSPOSITION OCH HELTÄCKANDE FALLSKYDDSSSELE (Bild 4.2):** Dessa anslutningspunkter får endast användas för att fästa ett arbetspositionssystem (maximal fallhöjd: 0,6 m) ett fasthållningssystem. Läs bruksanvisningen för kopplingen för att förstå hur den ska användas. Dessa fästpunkter ska inte användas för att fanga upp ett fall, och dessa fästpunkter ska inte användas när risk för att användaren blir hängande förekommer eller om användaren utsätts för oväntade belastningar mot bältet. Det kan vara nödvändigt att lägga till kollektiva eller personliga fallskyddssystem till arbetspositionssystem eller mobila fasthållningssystem. För användarens säkerhet är det nödvändigt att använda en förankringspunkt som sitter på eller ovanför bältet.

**EN 813 SÄTSESSELE (Bild 4.3):** Främre fästpunkt: avsedd för användning i rep- och arbetspositioner. Använd fästpunkten (textil eller metall) för att fästa repnedgång, kopplingsrep, kopplingslinor och arbetsstolar. Denna fästpunkt är inte lämplig för att fanga upp ett fall.

**ANSI/ASSE 2359.11-2014 HELKROPPSSSELE:** Helkroppsssele som uppfyller kraven i ANSI/ASSE Z359.11 ska användas tillsammans med andra fallskyddssystem som begränsar den maximala kraften vid fall till 8 kN eller mindre. Denna standard specificerar krav för produktanvändning, utformning, märkning, utbildning och testmetoder, inspektion och underhåll. Helkroppsselen är testad i intervallet 59-140 kg (CE), 130-310 lbs. Användarens vikt ska inte överstiga 140 kg/310 lbs.

**UNDERHÅLL:** Rengör den smutsiga produkten med varmt vatten (högst 40 °C) och handrengöring (fig. 4.1). Om produkt har blivit smutsig rekommenderar vi starkt att du inte desinficerar produkten, eftersom materialet kan ta skada av det. Vid rengöring eller fukt ska du låta den lufttorka i ett ventilerat rum och inte nära en direkt värmeälla, eld eller solljus. Rengör metalldelarna med ett lämpligt medel efter rengöring och torkning.

**FÖRVARAING OCH TRANSPORT:** Förvara på en mörk, välventilerad plats med skydd från UV-strålning (Bild 5.1). Selen får inte komma i kontakt med frätande medel, lösningsmedel eller direkta värmeållor. Förvara inte med vassa objekt. Transportera och förvara i originalförpackningen så länge som möjligt för att undvika skador. Rekommenderade förvaringsförhållanden är cirka 25 °C och 60 % relativ luftfuktighet.

**ANSVAR:** Företaget CRESTO GROUP AB eller återförsäljaren åtar sig inget ansvar för skada eller död till följd av missbruk eller modifiering av produkten. Det är användarens ansvar att hen alltid säkerställer att hen förstår det korrekta och säkra sättet att använda all utrustning som levereras av CRESTO GROUP AB på, samt att hen endast använder den på det sätt den är utformad för och att hen följer alla lämpliga säkerhetsrutiner. Ta alla nödvändiga steg för att göra dig bekant med räddningstekniker innan du använder utrustningen ifall en nödsituation skulle uppstå. Var medveten om riskerna med att använda utrustningen och ta ansvar för dina handlingar och dina beslut. Om du inte kan eller inte är i ställning att göra detta ska du inte använda utrustningen. Om produkten säljs utanför landet som den ursprungligen skickats till måste återförsäljaren tillhandahålla bruksanvisningen på det språk som talas i landet som utrustningen kommer användas i, vilket inkluderar:

användningsanvisning, underhåll, regelbunden granskning och reparation.

**GARANTI:** CRESTO GROUP AB ger en garanti på 2 + 1 år för den här produkten när den har registrerats i INSPECTOR. Garantin täcker materialens kvalitet och tillverkningsfel. Den täcker inte fel som uppstår av vanligt slitage, värdslöshet, felaktig hantering, felaktig förvaring, förbudna ingrepp, felaktig användning osv. Olyckor som orsakas av värdslöshet och felaktig användning täcks inte av garantin. CRESTO GROUP AB är inte ansvariga för direkta eller indirekta skador som uppstår i anknytning till produktens användning.

#### **FÖREBYGGANDE OCH REGELBUNDNA KONTROLLER:**

Före användning ska du se till att rekommendationerna för användning tillsammans med andra CE-fallskyddssystem följs, i enlighet med bestämmelserna och reglerna för säkert arbete. Alla anordningar till fallskyddssystem som ska kombineras med selen ska vara godkända för användning i enlighet med tillämpliga bestämmelser. Säkerställ att du har kontrollerat att de är lämpliga att kombinera. Genomför en visuell inspektion och kontrollera att varje del fungerar både innan och efter du använder selen. (Bild 6.1). Under arbetet ska du se till att det inte finns några skador orsakade av vassa kanter eller andra farliga ytor. Selen får inte komma i kontakt med frätande medel, lösningsmedel eller direkta värmekällor (Bild 5.1). Det är absolut nödvändigt att kasta den omedelbart om du hittar skador eller om det råder tvivel om dess felfria skick (Bild 6.1b). Om den är utrustad med fallindikatorn (Bild 6.2) och sömmarna uppvisar tecken på slitage, ska du omedelbart kasta selen. I händelse av ett fall får du inte fortsätta att använda produkten utan istället skicka den för inspektion eller kontakta CRESTO GROUP AB. Selen måste inspekteras en gång var 12:e månad av en utbildad och auktoriserad person i enlighet med gällande bestämmelser (Bild 6.1). Inspektioner av experter och utförda inspektioner antecknas i protokollbladet, som finns på [www.crestogroup.com](http://www.crestogroup.com). Vissa produkter är utrustade med ett RFID/NFC-chip för spårbarhet om etiketten inte är läsbar. Inspektionen kan registreras online i INSPECTOR-programmet på [www.crestogroup.com](http://www.crestogroup.com). Användaren är ansvarig för att föra korrekta register i enlighet med de rättsliga bestämmelserna. Information om det anmälda organet som utförde bedömningen om överensstämmelse och överser produktionen: Anmält organ 1019, VVUÚ, a. s., Pikartská 1337, Ostrava - Radvanice, Republiken Tjeckien.

**WARNING:** Produkten ska kasseras om: den visar tecken på korrosionsskador, sömnaden är skadad, trådarna är rivna eller sönderslitna, bandets kanter är skurna mer än 2 mm, bandet är smutsigt eller färgat, produkten är avsevärt slitnen och bandets färg är blekt, metalldelar och komponenter är korroderade, produktens funktionalitet är begränsad eller om produktetiketten och RFID-chip saknas. Om du är osäker kring denna fråga kan du kontakta Cresto Group.

**LIVSLÅNGD:** Säkerhetsselens livslängd beror på hur intensivt den används och på de yttre förhållandena, så det är mycket svårt att fastställa livslängden. Den påverkas negativt av miljöförhållanden, till exempel tuffa miljöer, användningssätt, ultraviolet strålning, kemikalier, felaktigt underhåll eller förvaring. Om alla villkor uppfylls är produktens maximala livscykel 12 år från tillverkningsdatumet och 10 år från datumet då den används för första gången. Rådfråga tillverkarens specialistrepresentant om det finns osäkerheter om detta.

**HÅLLBARHET OCH ÅTERVINNING:** Vi utformar och tillverkar högkvalitativa produkter med högkvalitativa material som ska användas aktivt och hålla länge. När produkten ska tas ur bruk, eller när dess högsta livslängd har nåtts ska den återvinnas enligt lokala lagar. Våra produkter är gjorda av polyester, polyamid eller PVC och metallkomponenter. Ta isär metallkomponenterna innan återvinning om det behövs. Om alla villkor uppfylls är produktens maximala livslängd 10 år räknat från första användningstillfället (plus max. 2 år efter första tillverkningsdatum). Du kan även skicka hela produkten till Cresto, så tar vi hand om återvinningen för att minska vår påverkan på miljön.

**PRODUKTDELAR (Bild A):** 1-2- Fästpunkt (EN 361), 3- Axelspänne, 4- Benspänne, 5- Axelrem, 6- Benrem, 7- Produktionsetikett, 8- Fästpunkt (EN 813), 9- Fästpunkt (EN 358), 10- Bältesrem, 11- Bältespänne, 12- Ryggrem, 13- Ögla för material

**MÄRKNING (Bild 7.1b):** A- Produkttyp, B- Piktogram som påminner om att man ska läsa bruksanvisningen innan produkten används, C- RFID/NFC-chip, D- Den här produkten är avsedd att användas av endast en person, E- Hänvisning till normer som används, F- Märkning av överensstämmelse och information om det anmälda organ som utfört bedömningen av överensstämmelse och övervakar produktionen, G- Artikelnummer, H- Tillverkningsdatum (AAAA-MM), I- Serienummer, J- Använda material, K- Bältesfäste och justeringsintervall i cm, L- Spännesfäste och justering, M- Information om nästa inspektion, N- Datum för första användning och användarnamn, O- INSPECTOR - databas för registrering och kontroll av produkt, P- Varumärke/logotyp, R- Producentens namn och adress.

## LES DENNE BRUKSANVISNINGEN FØR BRUK! AVVIKELSE FRA DISSE KRAVENE KAN HA FATALE KONSEKVENSER!

**ADVARSEL:** Arbeid og bevegelse i høyden vurderes som en farlig aktivitet som krever grundig opplæring og kunnskap om produktene som brukes. Sjekk riktig funksjon og integritet til systemkomponentene og fallsikringssystem før arbeidet startes. Instruksjonene som finnes i denne håndboken beskriver de riktige trinnene som skal utføres for å kunne ta vare på ditt verneutstyr. Unngå alltid andre prosedyrer som kan være feil og som kan skade livet og helsen din. Produsenten eller selgeren kan ikke holdes ansvarlig for eventuelle skader som skyldes feil eller feil bruk og/eller misbruk av produktet. Ansvarlig person og risikotaker er brukeren.

**BESKRIVELSE:** Produktet er et fallsikringssystem som har vært utviklet for sikkert arbeid i høyder og over frie dybder (slik som arbeid på tak, plattformer, stillas, søyler og master...). Designet gir brukeren maksimal komfort og et høyt sikkerhetsnivå. Systemet er laget av materialer som vurderes som egnet for vanlige værforhold og god arbeidspraksis. Forbindelseslinen må aldri brukes til å holde fallet uten å ha en energiabsorber. Individuelle bånd vil kombineres og danner et komplett system for å fange brukerens fall. Forankringsselementene (karabiner, koblinger) må alltid brukes ifølge instruksjonene og med gyldige karabinkarakterstandard (EN 362). **De nøyaktige spesifikasjonene for produktet er tilgjengelige på produktjonsetiketten og teksten på produktemballasjen.** Alle produkter som vurderes som personlig verneutstyr må samsvare med forordning (EU) 2016/425. Samsvarserklæring og vurderingsskjema for personlig verneutstyr kan finnes på [www.crestogroup.com](http://www.crestogroup.com) (Fig. 7.1b).

**BRUK/KONFIGURERING AV SELEN:** Sikkerhetsselen må kun brukes av en person med medisinsk kvalifikasjon for typen arbeid, er tilstrekkelig opplært og ansvarlig for sine handlinger. Hvis du ikke oppfyller noen av kravene som kreves i regelverket for arbeid i høyden, må du aldri starte arbeidet. Hvis du ikke har nok informasjon eller hvis du trenger spesifikk informasjon, ikke nøl med å kontakte produsentens representant i ditt område eller CRESTO GROUP AB direkte på adressen som nevnes i bruksanvisningen. Fallsikringssystemet må alltid være over brukerens posisjon. Minimum forankringsstyrke er 15 kN når det gjelder forankringspunkter laget av tekstil og minimum styrke er 22 kN. Juster lengden på de enkelte delene for bevegelsesfrihet (Fig. 3.1, 3.2, 3.3). Vår anbefaling for brukeren før arbeidet starter er å teste sikkerhetsselen og tilbehør og utføre en suspensjonstest på et trygt område som ikke er utsatt risikoen for å falle. Under arbeid, må brukeren regelmessig sjekke feste- og justeringselementene. Brukeren må også vurdere effekten av suspensjonstraumer og eliminere disse ved å bruke passende prosedyrer. Husk alltid at du må ta hensyn til mulige skader på tekstilmaterialene. Forbered alltid en regningsplan som vurderer alle nødsituasjoner som kan oppstå under arbeid. Bruk aldri sikkerhetsselen til andre formål enn fallbeskyttelse !!! Kundens inngrep eller reparasjoner er forbudt. Ved redning, ble om informasjon og opplæring fra din arbeidsgiver (ifølge gjeldende helse- og sikkerhetsforskrifter). Vår anbefaling er å bruke sikkerhetsselen i temperaturområdet fra -20 °C til +60 °C. Den anbefalte vekten til brukeren må aldri overstige 140 kg, inkludert verktøy og annet utstyr. Når modellene 1129, 1136, 1136-Wind, 1137 og 1138 brukes, må det fremre tilkoblingspunktet være egnet for helikopterheis eller lignende operasjoner.

**EN 361 FALLSTOPPSELE FOR HELE KROPPEN (Fig. 4.1):** Fallstoppeselen for hele kroppen er en del av fallsikringssystemet som overholder EN 363 (personlig fallsikringsutstyr). Kun disse punktene kan brukes for tilkobling til et fallstoppesystem, slik som en mobil fallsikringsanordning, en fallstoppesabsorber eller andre systemer som er beskrevet i EN 363. For enkel identifisering, vil disse festepunktene merkes med bokstaven "A" (Figur 4.1a, 4.1b, 4.1c, 4.1d). Den ledige plassen under brukeren må være tilstrekkelig til å forhindre at brukeren treffer en hindring ved et

fall. Spesifikke detaljer om å kunne beregne den ledige plassen kan finnes i bruksanvisningen for de andre komponentene (energiabsorbenter, mobile fallsikringsutstyr...).

**EN 358 / PPE-R/11.043:2019 ARBEIDSPOSISJONERING OG FALLSIKRINGSSELE (Fig. 4.2):** Disse tilkoblingspunktene kan kun brukes for å festes til et arbeidsposisjonssystem (maksimal fallhøyde: 0,6 m) eller et sikringsystem. Disse instruksjonene for bruk for å forstå bruken av kontaktene. Disse festepunktene skal ikke brukes for å få et fall. Bruk aldri disse festepunktene hvis det finnes risikoen for brukeren å henge eller hvis brukeren utsettes for uventede beltebelastninger. Det kan kreves kollektive eller personlige fallsikringssystemer til arbeidsposisjonering eller mobile fastholdelsessystemer. For brukeren sikkerhet, skal det brukes et forankringspunkt som finnes på eller over beltes nivå.

**EN 813 SETESELE (Fig. 4.3):** Festepunktet foran: for bruk i tau- og arbeidsposisjonering. Bruk festepunktet (tekstil eller metall) hvis du ønsker å feste taets nedstigningsenhet, kobling av tau, tilkobling av snor, arbeidsstoler. Festepunktet er ikke egnet for å ta et fall.

**ANSI/ASSE 2359.11-2014 HELKROPPSSELER:** Helkroppsseler som samsvarer med ANSI / ASSE Z359.11, skal brukes med andre fallsikringssystemer som vil begrense maksimal fallstyrke til 8 kN eller mindre. Standarden spesifiserer krav til produktbruk, design, merking, opplæring og testmetoder, inspeksjon og vedlikehold. Helkroppsselen har vært testet i størrelsesorden 59-140 kg (CE), 130-310 lbs. Brukerens vekt skal ikke overstige 140 kg / 310 lbs.

**VEDLIKEHOLD:** Rengjør det forurenkede produktet med varmt vann (opptil 40°C) og rengjøringsmiddel for håndvask (fig. 4.1). Vi anbefaler på det sterkeste ikke å desinfisere produktet hvis det er skittent, da dette kan føre til skade på materialet. I tilfelle regn eller fuktighet, må det tørkes naturlig i et ventilert rom ved å unngå direkte varme, id eller sollys. Metalldelene må rengjøres etter rengjøring og tørking med et passende preparat.

**LAGRING OG TRANSPORT:** Produktet må oppbevares i mørke, godt ventilerte områder borte fra og beskyttet mot UV-stråling (Fig. 5.1). Selen må aldri komme i kontakt med etsende stoffer, løsningsmidler og direkte værmiddel. Oppbevar den aldri med skarpe gjenstander. Produktet må transporteres og lagres så langt som mulig i originalemballasjen for å forhindre skade. De anbefalte lagringsforholdene for produktet er ca. 25°C og 60% relativ fuktighet.

**ANSVAR:** CRESTO GROUP AB, eller distributøren, vil ikke påtar seg ikke noe ansvar for skade, personskade eller død som skyldes misbruk av eller som et resultat av modifikasjoner på produktet. Brukeren vil alltid være ansvarlig for å sikre at han/hun forstår riktig og sikker bruk av utstyr som leveres av eller fra CRESTO GROUP AB, at han/hun vil kun bruke produktet til de formål det er utviklet for og at han/hun praktiserer alle riktige sikkerhetsprosedyrer. For produktet tas i bruk, må du alltid ta alle nødvendige tiltak for å gjøre deg kjent med redningsteknikker i tilfelle en nødsituasjon skulle oppstå. Vær oppmerksom på risikoen som er knyttet til bruk av produktet og ta ansvar for dine handlinger og avgjørelser. Hvis du ikke kan eller hvis du ikke er i stand til å anta disse, må du aldri bruke produktet. I tilfelle produktet vil selges utenfor det opprinnelige bestemmelsesland, må forhandleren alltid levere brukerhåndboken inkludert: bruksmåte, vedlikehold, periodisk gjennomgang og reparasjon.

**GARANTI:** CRESTO GROUP AB, tilbyr en garanti for dette produktet på 2 + 1 år etter registrering i INSPECTOR. Garantien gjelder kvaliteten på brukte materialer og produksjonsmangler.



Det dekker ikke feil som var forårsaket av normal slitasje, uaktsomhet, feil håndtering, feil lagring, forbudte inngrep, feil bruk osv. Ulykker som følge av uaktsomhet og feil bruk av produktet dekkes aldri av garantien. CRESTO GROUP AB kan ikke holdes ansvarlig for direkte eller indirekte skader som oppstår ved bruk av produktet.

**FOREBYGGENDE OG PERIODISKE KONTROLLER:** Før produktet tas i bruk, må du bekrefte at anbefalingene for bruk samsvarer med andre CE-fallsikringsystemer, ifølge forskriftene og reglene for sikker arbeid. Et fallsikringsystem som vil kombineres med selen skal være godkjent for bruk i samsvar med gjeldende regelverk. Sjekk om kombinasjonen passer. Utfør en visuell inspeksjon og sjekk funksjonen til hver del før og etter bruk av selen. (Fig.6.1). Sørg alltid for at det ikke er skader som skyldes skarpe kanter eller andre farlige overflater under arbeidet. Selen må aldri komme i kontakt med etsende stoffer, løsningsmidler og direkte varmekilder (Fig. 51). Ved en skade og hvis du er i tvil om den feilfrie tilstanden, må du aldri kaste produktet umiddelbart (Fig. 6.1b). Hvis selen kommer med en fallindikator (Fig. 6.2) og i tilfelle sømmen viser tegn på tåre, må selen kastes umiddelbart. Ved et fall, stopp bruk av produktet og send det til inspeksjon eller kontakt CRESTO GROUP AB. Selen må inspiseres hver 12. måned av en opplært og autorisert person ved å følge gjeldende regelverk (Fig. 6.1). Alle ekspertinspeksjoner og utførte inspeksjoner vil registreres i registreringsarket som kan finnes på [www.crestogroup.com](http://www.crestogroup.com). Enkelte produkter har en brikke for radiofrekvensidentifikasjon/ nærfeltkommunikasjon som brukes for sporbarhet hvis etiketten ikke er lesbar. Inspeksjonen kan registreres i INSPECTOR-programmet online på [www.crestogroup.com](http://www.crestogroup.com). Brukeren er ansvarlig for korrekte poster i samsvar med lovbestemmelser. Informasjon om det meldte organet som gjennomførte samsvarsvurderingen og overvåker produksjonen: Meldt organ 1019, VVUU, a. s., Pikartská 1337, Ostrava - Radvanice, Tsjekia.

**ADVARSEL:** Produktet må kasseres i følgende situasjoner: det viser tegn på korrosjonsskade, syngen er skadet, trådene er revet, båndkantene er kuttet med mer enn 2 mm, båndet er skittent eller farget, produktet er betydelig utslitt og båndfargen er falmet, metalldeiler og komponenter er korrodert, produktfunksjonaliteten er begrenset, produktmerking og RFID-brikken mangler. Kontakt Cresto Group hvis du er usikker på problemet.

**LEVETID:** Levetiden av sikkerhetsselen avhenger av intensiteten av bruk og ytre forhold. Derfor er det ekstremt vanskelig å bestemme levetiden. Det påvirkes negativt av miljøforhold, som aggressivt miljø, arbeidsmåte, ultrafiolett stråling, kjemikalier, feil vedlikehold eller lagring. I tilfelle alle betingelsene er oppfylt, vil produktets maksimale livssyklus være 12 år fra produksjonsdatoen og 10 år fra datoen for første gangs bruk. Ved usikkerhet om dette problemet, kontakt produsentens spesialistrepresentant.

**BÆREKRAFT OG GJENVINNING:** Vi utvikler og produserer premiumprodukter, med førsteklasses materialer, som skal brukes aktivt og for å vare lenge. Når det er bestemt at produktet skal tas ut av bruk, eller hvis den maksimale levetiden har utløpt, bør det resikuleres i samsvar med lokale lover. Våre produkter er av polyester, polyamid eller PVC og metallkomponenter. Om nødvendig kan du demontere metallkomponentene før de resikuleres. Det komplette produktet kan sendes til Cresto og vi vil ta oss av resikulering med det formål å redusere vår innvirkning på miljøet.

**DELER AV PRODUKTET (Fig. A):** 1-2- Festepunkt (EN 361), 3- Skulderspenn, 4- Benspenne, 5- Skulderrem, 6- Benstropp, 7- Produksjonsetikett, 8- Festepunkt (EN 813), 9- Festepunkt (EN 358), 10- Beltestropp, 11- Beltespenne, 12- Ryggstropp, 13- Sløyfe for materiale

**MARKERING (Fig. 7.1b):** A- Produkttype, B- Piktogram som minner brukeren om å lese bruksanvisningen før produktet tas i bruk, C- RFID / NFC-brikke, D- Produktet er kun beregnet

for bruk av 1 person, E- Henvisning til brukte standarder, F- Samsvarsmerke og informasjon om det meldte organet som utførte samsvarsvurderingen og overvåker produksjonen, G- Artikkelnnummer, H- Produksjonsdato (AAAA-MM), I- Serienummer, J- Brukte materialer, K- Beltejusteringsområde i cm, L- Festing og justering av spenne, M- Informasjon om neste inspeksjon, N- Dato for første gangs bruk og brukernavn, O- INSPECTOR-database for produktregistrering og kontroll, P- Merke/logo, R- Navn og adresse til produsenten.

## FØR BRUG ER DET NØDVENDIGT AT LÆSE DENNE VEJLEDNING! AFVIGELSE FRA DISSE KRAV KAN HAVE FATALE KONSEKVENSER!

**ADVARSEL:** Arbejde og bevægelse i højder er en farlig aktivitet, som kræver grundig træning og viden om de anvendte produkter. Sørg for at kontrollere den korrekte funktion og fuldstændighed af systemkomponenterne og faldsikringen, inden arbejdet påbegyndes. Instruktionerne i denne vejledning beskriver de korrekte trin til at passe på dit beskyttelsesudstyr. Undgå andre procedurer, der kan være forkerte og kan bringe dit liv og helbred i fare. Hverken producenten eller sælgeren er ansvarlig for eventuelle skader forårsaget af upassende eller forkert brug og/eller misbrug af produktet. Den ansvarlige person og risikotageren er i alle tilfælde brugerne.

**BESKRIVELSE:** Dette produkt er et faldsikringsudstyr beregnet til sikkert arbejde i højder, og hvor der er risiko for frit fald (f.eks. arbejde på tage, platforme, stilladser, søjler og master...). Dets design giver brugeren maksimal komfort og et højt sikkerhedsniveau. Det er lavet af materialer, der er egnede til normale vejforhold og gode arbejdsprocedurer. Falddæmperen må ikke bruges til at stoppe faldet uden faldenergibesorber. Individuelle remme kan kombineres, så de danner et komplekst system, der stopper brugerens fald. Forankringselementerne (karabinhager, stik) skal bruges i overensstemmelse med disse vejledninger og med gældende standarder for karabinhager (EN 362). **Produktets nøjagtige specifikationer kan ses på produktets fremstillingsmærkat og i teksten på produktemballagen.** Alle produkter, der betragtes som personlige værnemidler, skal være i overensstemmelse med forordning (EU) 2016/425. Overensstemmelseserklæring og PPE-gennemgangsformularen findes på [www.crestogroup.com](http://www.crestogroup.com) (Fig. 7.1b).

**BRUG/OPSÆTNING AF SELEN:** Sikkerhedsselen må kun bruges af en person med lægelig anbefaling til denne type arbejde, passende uddannet og som er ansvarlig for sine handlinger, så hvis du ikke opfylder alle kravene i reglerne for arbejde i højder, skal du ikke påbegynde arbejdet. Hvis du ikke har tilstrækkelige oplysninger eller har brug for specifikke oplysninger, bedes du venligst kontakte producentens repræsentant i dit område eller CRESTO GROUP AB direkte på den adresse, der er angivet i denne vejledning. Faldsikringsystemet bør altid være oven over brugerens position. Den mindste forankringsstyrke er 15 kN, og for forankringspunkter i tekstil er den mindste styrke 22 kN. Justér længden af de enkelte dele, så de passer til din figur for at få bevægelsesfrihed (Fig. 3.1, 3.2, 3.3). Inden arbejdet påbegyndes, anbefaler vi, at brugeren tester sikkerhedsselen og dens tilbehør og prøver selen af på et sikkert sted, hvor man ikke kan falde. Under arbejdet skal fastgørelses- og justeringselementerne regelmæssigt kontrolleres under brug. Effekterne fra ortostatisk chok ved fald skal også tages i betragtning og fjernes på en passende måde. Husk at være opmærksom på mulige skader på stofmateriale på arbejdet. Du skal også have en retningsplan på plads, der tager hensyn til alle nødsituationer på arbejdspladsen. Denne sikkerhedssele må aldrig bruges til andre formål end faldsikring!!! Ethvert indgreb i konstruktionen eller reparationer er forbudt for kunden. I tilfælde af redning i højder skal du bede om information og træning af din arbejdsgiver (i henhold til gældende sundheds- og sikkerhedsforskrifter). Vi anbefaler at bruge selen i temperaturområdet fra -20 °C til +60 °C. Brugersens anbefalede vægt må ikke komme over 140 kg, herunder værktøj og andet udstyr. Ved brug af CRESTO-seler af model 1129, 1136, 1136-Wind, 1137 og 1138 er det foreste forbindelsespunkt egnet til en helikoptertalje eller lignende brug.

**EN 361 HELKROPSFALDSIKRINGSSELE (fig. 4.1):** Helkropsfaldsikringssele er en del af faldsikringsystemet, som er i overensstemmelse med EN 363 (personligt faldsikringsudstyr). Faldsikringsystemet må kun bruges med disse punkter, såsom en mobil faldsikringsanordning,

en faldsikringsabsorberingsenhed eller andre systemer, som beskrevet i EN 363. Disse fastgørelsespunkter er markeret med bogstavet "A", når de nemmere kan findes (figur 4.1a, 4.1b, 4.1c, 4.1d). Der skal være nok fri plads under brugeren til, at brugeren ikke rammes af en genstand, hvis brugeren falder. I brugsvejledningen til de andre dele (energisdæmper, mobile faldsikringsanordninger ...) kan du finde mere nøje oplysninger om hvordan man beregner, hvor meget fri plads, der skal være.

**DA 358 / PPE-R/11.043:2019 ARBEJDSPOSITIONERING OG FALDSIKRINGSSELE (Fig. 4.2):** Disse forbindelsespunkter må kun bruges til fastgørelse til et arbejdspositioneringssystem (maksimal faldhøjde: 0,6 m) eller et fastspændingssystem. Brugsvejledningerne fortæller dig, hvordan stikket bruges. Disse fastgørelsespunkter må ikke bruges til at fange et fald. Disse fastgørelsespunkter må ikke bruges, da de udgør en risiko for hængning, eller hvis brugeren udsættes for uventede rembelastninger. Du skal muligvis tilføje et samlet eller personligt faldsikringsystem til arbejdspositioneringen eller til mobile fastholdelsessystemer. Af hensyn til brugerens sikkerhed, skal der bruges et forankringspunkt, der er sidder på linje med eller over selen.

**EN 813 SELETØJ (Fig. 4.3):** Fastgørelsespunkt på forsiden: Beregnet til brug i reb og arbejdspositionering. Brug fastgørelsespunktet (tekstil eller metal) til at fastgøre rebets nedstigningsenhed, tilslutning af reb, tilslutning af liner, arbejdssæder. Dette fastgørelsespunkt er ikke egnet til at fange et fald.

**ANSI/ASSE 2359.11-2014 HELKROPSSELE:** Der skal bruges en helkropssele, der overholder ANSI/ASSE Z359.11, sammen med andre faldsikringsystemer, der begrænser den maksimale faldstyrke til 8 kN eller derunder. Denne standard stiller krav til produktbrug, design, mærkning, uddannelse og testmetoder, eftersyn og vedligeholdelse. Helkropssele er testet i området 59-140 kg (CE), 130-310 pund. Brugersens vægt må ikke være over 140 kg/310 pund.

**VEDLIGEHOLDELSE:** Rengør det forurenede produkt med varmt vand (op til 40 °C) med rengøringsmidler til håndvask (fig. 4.1). Hvis produktet er snusvet, anbefaler vi på det kraftigste, at produktet ikke desinficeres, da materialerne kan blive beskadigede. I tilfælde af regn eller fugt, skal du lade det tørre naturligt i et ventileret rum væk fra en direkte kilde til varme, lyd eller sollys. Rengør metaldele efter rengøring og tørring med et passende middel.

**OPBEVARING OG TRANSPORT:** Opbevares i mørke, godt ventilerede områder beskyttet mod UV-stråling (fig. 5.1). Selen må ikke komme i kontakt med ætsende stoffer, opløsningsmidler og direkte varmekilder. Opbevar den ikke sammen med skarpe genstande. Transport og opbevaring bør så vidt muligt ske i den originale emballage for at forhindre beskadigelse. De anbefalede opbevaringsforhold er omkring 25 °C og 60 % relativ luftfugtighed.

**ANSVAR:** Virksomheden CRESTO GROUP AB, eller distributøren, påtager sig intet ansvar for skader, personskader eller dødsfald som følge af misbrug af eller som følge af ændringer af produktet. Det er brugerens ansvar til enhver tid at sikre, at han/hun forstår den korrekte og sikre brug af udstyr leveret af eller fra CRESTO GROUP AB, at han/hun kun bruger det til de formål, som det er beregnet til, og at han/hun overholder alle korrekte sikkerhedsprocedurer. Før du anvender udstyret, skal du tage alle fornødne skridt for at gøre dig bekendt med retningslinjer, hvis der skulle opstå en nødsituation. Vær opmærksom på risikoen ved at bruge produktet, og tag ansvar for dine handlinger og beslutninger. Hvis du ikke er i stand til eller det ikke er muligt for dig at påtage dig disse, skal

du ikke bruge dette udstyr. Hvis produktet sælges uden for det oprindelige bestemmelsesland, skal forhandleren sørge for, at du modtager brugervejledningen, inklusive: anvendelse, vedligeholdelse, periodisk inspektion og reparation på sproget i det land, hvor udstyret skal bruges.

**GARANTI:** CRESTO GROUP AB, giver en garanti for dette produkt 2+1 år, når det er registreret i INSPECTOR. Garantien dækker over kvaliteten af de anvendte materialer og fabrikationsfejl. Den dækker ikke fejl forårsaget af normalt slid, uagtsomhed, forkert håndtering, forkert opbevaring, forbudte indgreb, forkert brug osv. Ulykker forårsaget af uagtsomhed og forkert brug af produktet er ikke dækket af denne garanti. CRESTO GROUP AB er ikke ansvarlig for direkte eller indirekte skader, der er opstået i forbindelse med brugen af produktet.

**FOREBYGGENDE OG PERIODISKE KONTROLLER:** Før brug skal du sørge for, at anbefalingerne til dens anvendelse er i overensstemmelse med andre CE-faldsikringsystemer, som påkrævet i forskrifterne og reglerne for sikkert arbejde. Alle anordninger til faldsikring, der skal kombineres med selen, skal være godkendt til brug i overensstemmelse med de gældende regler. Sørg for at kontrollere, om kombinationen er egnet. Før og efter brug af selen, skal den ses efter og alle dens funktioner skal afprøves. (Fig. 6.1). Under arbejdet skal du sørge for, at der ikke er skader forårsaget af skarpe kanter eller andre farlige overflader. Selen må ikke komme i kontakt med ætsende stoffer, opløsningsmidler og direkte varmekilder (Fig. 5.1). Hvis du finder skader på produktet, og hvis du ikke ved om det er i en ordentlig tilstand, er det meget nødvendigt at produktet bortskaffes med det samme (fig. 6.1b). Hvis udstyret med faldindikatoren (fig. 6.2) og syningerne viser tegn på skader, skal selen bortskaffes med det samme. Hvis en person falder med dette produkt, må produktet ikke længere bruges. Det skal sendes til undersøgelse eller kontakt CRESTO GROUP AB. Selen skal ses efter én gang hver 12. måned af en uddannet og autoriseret person i overensstemmelse med de gældende regler (Fig. 6.1). Når produktet ses efter af en fagperson, registreres det i journalen, som findes på [www.crestogroup.com](http://www.crestogroup.com). Nogle produkter er udstyret med en RFID/NFC-chip, så de kan spores, hvis etiketten ikke er læselig. Eftersynet kan registreres i programmet INSPECTOR online på [www.crestogroup.com](http://www.crestogroup.com). Brugeren er ansvarlig for, at disse registreringer holdes opdateret i overensstemmelse med lovbestemmelserne. Oplysninger om det bemyndigede organ, der har foretaget overensstemmelsesvurderingen og fører tilsyn med produktionen: Bemyndiget organ 1019, VVUU, a. s., Pikartská 1337, Ostrava - Radvanice, Tjekkiet.

**ADVARSEL:** Produktet skal bortskaffes hvis: Det viser tegn på korrosionsskader, hvis syningerne er beskadiget, hvis trådene er revet over eller nedslidte, hvis remkanterne er revnet mere end 2 mm, hvis remmen er beskidte eller farvet, hvis produktet er betydeligt nedslidt og remmens farve er falmet, hvis metaldelene og delene er rustne, hvis produktet ikke virker ordentligt, hvis produktmærkning eller RFID-chippen mangler. Hvis du ikke er sikker på, hvad disse problemer er, bedes du kontakte Cresto Group.

**LEVETID:** Selens levetid afhænger af intensiteten af dens anvendelse og ydre forhold, så det er ekstremt vanskeligt at bestemme levetiden. Den påvirkes negativt af miljøforhold, såsom aggressivt miljø, måden at arbejde på, ultraviolet stråling, kemikalier, forkert vedligeholdelse eller opbevaring. Hvis alle betingelserne er opfyldt, er produktets maksimale levetid 12 år fra fremstillingsdatoen og 10 år fra datoen for første brug. I tilfælde af usikkerhed om dette spørgsmål skal du kontakte producentens specialist.

**BÆREDYGTIGHED & GENBRUG:** Vi designer og fremstiller kvalitetsprodukter i kvalitetsmaterialer til at blive brugt aktivt og vare længe. Når det besluttes ikke at benytte produktet længere, eller dets maksimale levetid er nået, skal det genanvendes i henhold til din lokale lovgivning. Vores produkter er lavet af polyester, polyamid eller PVC samt metalkomponenter. Fjern om nødvendigt metalkomponenterne inden genanvendelse. Du kan også sende det komplette produkt til Cresto, og så vil vi tage os

af genanvendelsen for at reducere vores indvirkning på miljøet.

**PRODUKTDELE (Fig. A):** 1-2- Fastgørelsespunkt (EN 361), 3- Skulderspænde, 4- Benspænde, 5- Skulderrem, 6- Benrem, 7- Produktionsmærkat, 8- Forankringspunkt (EN 813), 9- Forankringspunkt (EN 358), 10- Bælterem, 11- Bæltespænde, 12- Rygstrop, 13- Løkke til materiale

**MÆRKNING (Fig. 7.1b):** A- Produkttype, B- Piktogram, der minder brugeren om at læse brugervejledningen inden produktet tages i brug, C- RFID/NFC-chip, D- Dette produkt er kun beregnet til brug af 1 person, E- Henvielse til brugte standarder, F- Mærke med overensstemmelse og oplysninger om det bemyndigede organ, der fører tilsyn med produktionen, G- Artikelnummer, H- Fremstillingsdato (AAAA-MM), I- Serienummer, J- Brugte materialer, K- Selens justeringsområde i cm, L- Spænding og justering af spænde, M- Oplysninger om næste eftersyn, N- Dato for første brug og brugernavn, O- INSPECTOR - database til produktregistrering og styring, P- Mærke/logo, R- Producentens navn og adresse.

## ENNEN KÄYTTÖÄ TÄMÄ KÄYTTÖOHJE ON LUETTAVA! NÄISTÄ VAATIMUKSISTA POIKKEAMISELLA VOI OLLA HENGENVAARALLISIA SEURAUKSIA!

**VAROITUS:** Korkealla työskentely ja liikkuminen vaarallista toimintaa, joka edellyttää perusteellista koulutusta ja käytettyjen tuotteiden tuntemusta. Varmista järjestelmän osien ja putoamissuojauksen oikea toiminta ja eheys ennen työn aloittamista. Tämän käyttöohjeen ohjeissa kuvataan oikeat toimenpiteet suojavarusteiden hoitamiseksi, joten vältä muita menettelytapoja, jotka voivat olla virheellisiä ja vaarantaa henkesi ja terveytesi. Valmistaja tai myyjä ei ole vastuussa vahingoista, jotka johtuvat tuotteen epäasianmukaisesta tai virheellisestä käytöstä/ja/tai väärinkäytöstä. Vastuuhenkilö ja risukinottaja ovat kaikissa tapauksissa käyttäjät.

**KUVAUS:** Tämä tuote on putoamissuojain, joka on suunniteltu turvalliseen työskentelyyn korkeuksissa ja vapaiden syyvyksien yläpuolella (esim. työskentely katoilla, tasanteilla, telineissä, pylväissä ja mastoissa ...). Sen suunnittelu tarjoaa käyttäjälle maksimaalisen mukavuuden ja korkean turvallisuustason. Se on valmistettu materiaaleista, jotka soveltuvat tavanomaisiin sääolosuhteisiin ja hyviin työtapoihin. Kaulanauhassa ei saa käyttää putoamisen pidättämiseen ilman putoamisen energianvaimentajaa. Yksittäiset ruokaset yhdistetään monimutkaisiksi järjestelmäksi, joka vangitsee käyttäjän putoamisen. Kiinnityselementtejä (karabiinit, liittimet) on käytettävä näiden ohjeiden ja vastaavien voimassa olevien karabiinistandardien (EN 362) mukaisesti. **Tuotteen tarkat tekniset tiedot löytyvät tuotteen tuotantomerkinnästä ja tuotepakkauksen tekstistä.** Kaikkien PPE-tuotteiksi katsottujen tuotteiden on oltava asetuksen (EUI) 2016/425 mukaisia. Vaatimustenmukaisuusvakuutus ja PPE-arviointilomake löytyvät osoitteesta [www.crestogroup.com](http://www.crestogroup.com) (kuva 7.1b).

**KÄYTTÖ / VALJAJAIDEN ASENTAMINEN:** Turvallajajaita saa käyttää vain henkilö, joka on lääketieteellisesti sopiva tämäntyyppiseen työhön, asianmukaisesti koulutettu ja vastuussa toiminnastaan, joten älä aloita työtä, jos et täytä mitään korkealla työskentelyä koskevien säännösten vaatimuksia. Jos sinulla ei ole riittävästi tietoa tai tarvitset eristytietoja, ota yhteyttä valmistajan edustajaan omalla alueellasi tai suoraan CRESTO GROUP AB:hen tässä käyttöohjeessa annettuun osoitteeseen. Putoamissuojajärjestelmän on aina oltava käyttäjän asennon yläpuolella, ja ankkuroitujen kiinnityspisteiden vähimmäislujuus on 15 kN ja tekstiilikurintipisteiden vähimmäislujuus on 22 kN. Säädä yksittäisten osien pituus varalosi mukaan, jotta ne voivat liikkua vapaasti (kuvat 3.1, 3.2 ja 3.3). Ennen työn aloittamista suosittelemme, että käyttäjä testaa turvallajajait ja niiden lisävarusteet ja suorittaa ripustustestin turvallisuussa paikassa ilman putoamisvaaraa. Työskentelyn aikana on tarpeen tarkistaa säännöllisesti kiinnitys- ja säätöelementin käytön aikana, on myös otettava huomioon ripustustrauhojen vaikutukset ja poistettava ne sopivilla menettelyillä. Muista kiinnittää huomiota tekstiilimateriaalien vaurioitumiseen työssä. On myös tarpeen laatia pelastussuunnitelma, jossa otetaan huomioon kaikki työpaikan hätätilanteet. Älä koskaan käytä tätä turvallajajaita muihin tarkoituksiin kuin putoamissuojaukseen!!!! Kaikki asiakkain tekemät toimenpiteet rakenteeseen tai korjaukset ovat kiellettyjä. Pelastustapauksessa pyydä työnantajaltasi tietoja ja koulutusta (sovellettavien terveys- ja turvallisuusmääräysten mukaisesti). Suosittelemme turvallajajaiden käyttöä lämpötila-alueella -20 °C - +60 °C. Käyttäjän suositeltu paino ei saisi ylittää 140 kg, mukaan lukien työkalut ja muut varusteet. Kun käytetään CRESTO-valjaita malleissa 1129, 1136, 1136-Wind, 1137 ja 1138, etuosan liittämispaikka soveltuu helikopterinostimeen tai vastaavaan toimintaan.

**fi 361 Kokovartalon putoamispyyhdyysvaljaat (kuva 4.1):** Kokovartalovaljaat ovat osa standardin EN 363 (henkilökohtaiset putoamissuojaimet) mukaisia putoamissuojajärjestelmiä.

Ainoastaan näitä pisteitä saa käyttää putoamisen pysäytysjärjestelmään, kuten liukuvaan putoamisen pysäytysjärjestelmään, putoamisen vaimentimeen tai muihin EN 363 -standardissa kuvattuihin järjestelmiin liittämiseen. Jotta nämä kiinnityskohdat olisi helppo tunnistaa, ne on merkitty kirjaimella "A" (kuva 4.1a, 4.1b, 4.1c, 4.1d). Käyttäjän alapuolella on oltava riittävästi vapaata tilaa, jotta estetään käyttäjän törmääminen esteeseen putoamistilanteessa. Vapaan tilan laskemista koskevat yksityiskohtaiset tiedot löytyvät tuotteen komponenttien (energiaanvaimentimet, liukuva putoamisenestolaitteet jne.) käyttöohjeista.

**FI 358 / PPE-R/11.043:2019 TYÖPAIKKA-ASENNON JA PUTOAMISEN PYSÄYTTÄMISVARUSTEET (kuva 4.2):** Näitä liittämispisteitä saa käyttää vain kiinnittämiseen työasentojärjestelmään (suurin putoamiskorkeus: 0,6 m) tai turvajärjestelmään. Lue liittimen käyttöohjeet, jotta ymmärrät sen käytön. Näitä kiinnityspisteitä ei saa käyttää putoamisen estämiseen, älä käytä näitä kiinnityspisteitä, jos on olemassa vaara, että käyttäjä roikkuu tai jos käyttäjä alistuu odottamattomille vyökuormille. Saattaa olla tarpeen lisätä kollektiivisia tai henkilökohtaisia putoamissuojajärjestelmiä työasentoon tai liikkuviin turvajärjestelmään. Käyttäjän turvallisuuden vuoksi on välttämätöntä käyttää kiinnityspisteitä, joka sijaitsee vyön tasolla tai sen yläpuolella.

**fi 183 ISTUINHELINE (kuva 4.3):** Etukiinnityspiste: tarkoitettu käytettäväksi köysi- ja työasennossa. Käytä kiinnityspisteitä (tekstiiliä tai metallia) köyden laskeutumislaitteen, liitosköysien, liitosköysien ja työistuinten kiinnittämiseen. Tämä kiinnityspiste ei sovellu putoamisen estämiseen.

**ANSI/ASSE 2359.11-2014 KOKOVARTALOVALJAAT:** ANSI / ASSE 2359.11 -standardin mukaisia kokovartalovaljaita on käytettävä muiden putoamissuojajärjestelmien kanssa, jotka rajoittavat enimmäispidätysvoiman enintään 8 kN:iin. Tässä standardissa määritellään tuotteen käyttöä, suunnittelua, merkintöjä, koulutusta, testausmenetelmiä, tarkastusta ja huoltoa koskevat vaatimukset. Kokovartalovaljaat on testattu alueella 59-140 kg (CE), 130-310 lbs. Käyttäjän paino ei saa olla suurempi kuin 140 kg / 310 lbs.

**HUOLTO:** Puhdista likaantunut tuote lämpimällä vedellä (enintään 40 °C) käsienspesuaineilla (kuva 4.1). Jos tuote on likainen, suosittelemme voimakkaasti, että tuotetta ei desinfioida, koska materiaali voi vaurioitua. Sateen tai kosteuden saattama anna tuotteen kuivua luonnollisesti tuuletetussa huoneessa, joka on kaukana suorasta lämmönlähteestä, tulesta tai auringonvalosta. Puhdista metalliosat puhdistuksen ja kuivauksen jälkeen sopivilla valmisteilla.

**VARASTOINTI JA KULJETUS:** Säilytetään pimeässä, hyvin ilmastoidussa ja UV-säteilyltä suojatussa tilassa (kuva 5.1). Valjaat eivät saa joutua kosketuksiin syövyttävien aineiden, liuottimien ja suorien lämmönlähteiden kanssa. Älä säilytä sitä terävien esineiden kanssa. Kuljeta ja säilytä mahdollisimman pitkälle alkuperäispakkauksessa vaurioiden välttämiseksi. Suositellut varastointiolosuhteet ovat noin 25 °C ja 60 % suhteellinen kosteus.

**VASTUU:** Yritys CRESTO GROUP AB tai jälleenmyyjä ei ota vastuuta vahingoista, loukkaantumisista tai kuolemantapauksista, jotka johtuvat tuotteen väärinkäytöstä tai siihen tehdystä muutoksesta. Käyttäjän vastuulla on aina varmistaa, että hän ymmärtää CRESTO GROUP AB:n toimittamien tai CRESTO GROUP AB:n toimittamien laitteiden oikean ja turvallisen käytön, että hän käyttää niitä vain niihin tarkoituksiin, joihin ne on suunniteltu, ja että hän noudattaa kaikkia asianmukaisia turvallisuusmenettelyjä. Ennen laitteiden käyttöä on

ryhdyttävä kaikkiin tarvittaviin toimenpiteisiin perehtyäksesi pelastustekniikoihin hätätilanteen sattuessa. Ole tietoinen tuotteen käyttöön liittyvistä riskeistä ja ota vastuu teoistasi ja päätöksistäsi. Jos et kykene tai pysty ottamaan niitä, älä käytä tätä laitetta. Jos tuote myydään alkuperäisen kohdemaan ulkopuolelle, jälleenmyyjän on toimitettava käyttöohjeet, mukaan lukien käyttötapa, huolto, määräaikaistarkastus ja korjaus, sen maan kielellä, jossa laitetta käytetään.

**TAKUU:** CRESTO GROUP AB antaa tälle tuotteelle 2+1 vuoden takuun, kun se on rekisteröity INSPECTOR -sovellukseen. Takuu kattaa käytettyjen materiaalien laadun ja valmistusvirheet. Se ei kata vikoja, jotka johtuvat normaalista kulumisesta, huolimattomuudesta, epäasianmukaisesta käsittelystä, epäasianmukaisesta varastoinnista, kielletyistä toimenpiteistä, väärästä käytöstä jne. Tämä takuu ei kata huolimattomuudesta ja tuotteen vääränlaisesta käytöstä aiheutuneita onnettomuuksia. CRESTO GROUP AB ei ole vastuussa suorista tai epäsuorista vahingoista, jotka ovat syntyneet sen tuotteen käytön yhteydessä.

#### **ENNALTAEHKÄISEVÄT JA MÄÄRÄAIKAISTARKASTUKSET:**

Varmista ennen käyttöä, että sen käyttösuosituksia noudatetaan muiden CE-putoamissuojainten kanssa turvallisen työskentelyn säästöjen ja sääntöjen edellyttämällä tavalla. Kaikkien valjaisiin yhdistettävien putoamissuojainten on oltava hyväksytyt käytettäväksi sovellettavien määräysten mukaisesti. Muista tarkistaa niiden yhdistelmän soveltuvuus. Ennen ja jälkeen valjaiden käytön tee silmämääräinen tarkastus ja tarkista jokaisen osan toiminta. (Kuvio 6.1). Varmista työn aikana, että terävät reunat tai muut vaaralliset pinnat eivät aiheuta vaurioita. Valjaat eivät saa joutua kosketuksiin syövyttävien aineiden, liuottimien ja suoran lämmönlähteen kanssa (kuva 5.1). Jos havaitset vaurioita ja epäilet sen virheetöntä kuntoa, se on ehdottomasti hävitettävä välittömästi (kuva 6.1b). I Jos valjaat on varustettu putoamisilmaisimella (kuva 6.2) ja ompeleissa on repeämisen merkkejä, hävitä valjaat välittömästi. Jos tuote putoaa, lopeta tuotteen käyttö ja lähetä se tarkistettavaksi tai ota yhteyttä CRESTO GROUP AB:hen. Koulutetun ja valtuutetun henkilön on tarkastettava valjaat kerran 12 kuukauden välein voimassa olevien määräysten mukaisesti (kuva 6.1). Asiantuntijatarkastukset ja suoritettavat tarkastukset on tallennettava tietolomakkeeseen, joka löytyy osoitteesta [www.crestogroup.com](http://www.crestogroup.com). Joissakin tuotteissa on RFID/NFC-siru jäljitettävyyttä varten, jos tunniste ei ole luettavissa. Tarkastus voidaan rekisteröidä INSPECTOR-ohjelmaan verkossa osoitteessa [www.crestogroup.com](http://www.crestogroup.com). Käyttäjä on vastuussa oikeiden asiakirjojen säilyttämisestä lainsäädännön mukaisesti. Tiedot ilmoitetusta laitoksesta, joka on suorittanut vaatimustenmukaisuuden arvioinnin ja valvoo tuotantoa: Ilmoitettu laitos 1019, VVUU, a. s., Pikartská 1337, Ostrava-Radvanice, Tšekin tasavalta.

**VAROITUS:** Tuote hylätään, jos: siinä on merkkejä korrosiovaurioista, ompelu on vaurioitunut, langat ovat repeytyneet tai repeytyneet, hihnojen reunat on leikattu yli 2 mm:n matkalla, hinnat ovat liiaksi tai värjättyneet, tuote on merkittävästi kulunut ja hihnojen väri on haalistunut, metalliosat ja -komponentit ovat syöpyneet, tuotteen toimintakyky on rajoitettu, tuotteen merkinnät ja RFID-siru puuttuvat. Jos olet epävarma tässä asiassa, ota yhteyttä Cresto Groupiin.

**ELINKAARI:** Turvajaljaiden käyttöikä riippuu niiden käytön intensiteetistä ja ulkoisista olosuhteista, joten käyttöikä on erittäin vaikea määrittää. Ympäristöolosuhteet, kuten aggressiivinen ympäristö, työskentelytapa, ultraviolettisäteily, kemikaalit, epäasianmukainen huolto tai varastointi vaikuttavat siihen kielteisesti. Jos kaikki olosuhteet täyttyvät, tuotteen enimmäiskäyttöikä on 12 vuotta valmistuspäivästä ja 10 vuotta ensimmäisestä käyttöpäivästä. Jos olet epävarma tästä asiasta, ota yhteyttä valmistajan asiantuntijadustajaan.

**KESTÄVYYS JA KIERRÄTYS:** Suunnittemme ja valmistamme ensiluokkaisia tuotteita ensiluokkaisista materiaaleista, joita käytetään aktiivisesti ja jotka kestävät pitkään. Kun tuote on päätetty poistaa käytöstä tai sen enimmäiskäyttöikä on päättynyt, se on kierrätettävä paikallisen lainsäädännön mukaisesti.

Tuotteemme on valmistettu polyesteristä, polyamidista tai PVC:stä ja metalliosista. Pura tarvittaessa metalliosat ennen kierrätystä. Voit myös lähettää koko tuotteen Crestolle, ja me huolehdimme kierrätyksestä ympäristövaikutusten vähentämiseksi.

**TUOTTEEN OSAT (Kuva A):** 1-2- Kiinnityspiste (EN 361), 3- Olkapään solki, 4- Jaljojen solki, 5- Olkahihna, 6- Jalajahihna, 7- Tuotantolappu, 8- Kiinnityspiste (EN 813), 9- Turvavyön kiinnityspiste (EN 358), 10- Vyönahna, 11- Vyön solki, 12- Selkähihna, 13- Materiaalilenkki.

**MERKINTÄ (Kuva 7.1b):** A- Tuotetyyppi, B- kuvamerkki, joka muistuttaa käyttöohjeen lukemisesta ennen tuotteen käyttöä, C- RFID/NFC-siru, D-Tämä tuote on tarkoitettu vain yhden henkilön käyttöön, E- Käytettyjen normien noudattaminen, F- Vaatimustenmukaisuusmerkki ja tiedot vaatimustenmukaisuuden arvioinnin suorittaneesta ja tuotantoa valvovasta ilmoitetusta laitoksesta, G- Art. nro, H- Tuotantopäivämäärä (VVVV-MM) , I- Sarjanumero, J- Käytetyt materiaalit, K- Vyön säätöalue cm:nä, L- Soljen kiinnitys ja säätö, M- Seuraavan tarkastuksen tiedot, N- Ensimmäisen käytön päivämäärä ja käyttäjän nimi, O- INSPECTOR - tietokanta tuotteiden rekisteröintiä ja valvontaa varten, P- Tuotemerkki / logo, R- Valmistajan nimi ja osoite.

## VOR DEM GEBRAUCH IST ES NOTWENDIG, DIESE BEDIENUNGSANLEITUNG ZU LESEN! ABWEICHUNGEN VON DIESEN ANFORDERUNGEN KÖNNEN FATALE FOLGEN HABEN!

**WARNUNG:** Arbeit und Bewegung in der Höhe sind eine gefährliche Tätigkeit, die ein gründliches Training erfordern sowie Kenntnis der verwendeten Produkte. Stellen Sie sicher, dass Sie die korrekte Funktion und Integrität der Systemkomponenten sowie den Absturzschutz prüfen, bevor Sie mit der Arbeit beginnen. Wenn die Risikoanalyse auf der Annahme einer Last auf einer scharfen Kante basiert, müssen geeignete Maßnahmen ergriffen werden, um die Sicherheit der Benutzer zu gewährleisten. Die Anweisungen

in diesem Handbuch beschreiben die richtigen Schritte zur Pflege Ihrer Schutzausrüstung. Vermeiden Sie daher andere Verfahren, die möglicherweise nicht korrekt sind und die Ihr Leben und Ihre Gesundheit gefährden können. Weder der Hersteller noch der Verkäufer haftet für Schäden, die durch unsachgemäßen oder nicht bestimmungsgemäßen Gebrauch bzw. Missbrauch des Produkts verursacht werden. Die verantwortliche Person und der Risikoträger sind in jedem Fall die Benutzer.

**BESCHREIBUNG:** Dieses Produkt ist eine Absturzsicherung für sicheres Arbeiten in der Höhe und über freier Tiefe (z. B. Arbeiten auf Dächern, Plattformen, Gerüsten, Säulen und Masten ...). Seine Bauart bietet dem Benutzer maximalen Komfort und ein hohes Maß an Sicherheit. Es besteht aus Materialien, die für die üblichen Witterungsbedingungen und gute Arbeitspraktiken geeignet sind. Das Verbindungsmittel darf nicht zum Halten des Sturzes ohne Falldämpfer verwendet werden. Einzelne Gurtbänder werden zu einem komplexen System kombiniert, um den Sturz des Benutzers aufzufangen. Die Verankerungselemente (Karabiner, Verbinder) müssen gemäß dieser Anleitung und den entsprechenden gültigen Karabinernormen (EN 362) verwendet werden. **Die genauen Spezifikationen des Produkts sind auf dem Produktionsetikett und im Text auf der Produktverpackung zu finden.** Alle Produkte, die als persönliche Schutzausrüstung (PSA) gelten, müssen mit der Verordnung (EU) 2016/425 übereinstimmen. Die Konformitätserklärung und das Formular zur Überprüfung der PSA finden Sie unter [www.crestogroup.com](http://www.crestogroup.com) (Abb. 7.1b).

**VERWENDUNG/EINRICHTUNG DES GURTZEUGS:** Der Auffanggurt darf nur von einer Person benutzt werden, die für diese Art von Arbeit medizinisch geeignet und entsprechend geschult ist und die für ihre Handlungen Verantwortung übernehmen kann. Beginnen Sie daher nicht mit der Arbeit, wenn Sie eine der Anforderungen der Vorschriften für Arbeiten in der Höhe nicht erfüllen. Wenn Sie nicht genügend Informationen haben oder spezielle Informationen benötigen, wenden Sie sich bitte an den Vertreter des Herstellers in Ihrer Nähe oder direkt an CRESTO GROUP AB unter der in diesem Handbuch angegebenen Adresse. Das Auffangsystem sollte sich immer oberhalb der Position des Benutzers befinden, die Mindestkraft der Verankerung beträgt 15 kN und im Falle von textilen Verankerungspunkten beträgt die Mindestkraft 22 kN. Passen Sie die Länge der einzelnen Teile an Ihre Figur an, damit Sie sich frei bewegen können (Abb. 3.1, 3.2, 3.3). Wir empfehlen dem Benutzer, vor Beginn der Arbeiten das Sicherheitsgurtzeug und sein Zubehör zu testen und einen Aufhängetest an einem sicheren Ort ohne Absturzgefahr durchzuführen. Bei der Arbeit ist es notwendig, die Befestigungs- und Einstellelemente während der Benutzung regelmäßig zu überprüfen, sowie die Auswirkungen eines Hängetraumas zu berücksichtigen und durch geeignete Maßnahmen zu beseitigen. Achten Sie bei der Arbeit auf eventuelle Schäden an textilen Materialien. Außerdem ist es notwendig, einen Rettungsplan zu haben, der alle Notfälle am Arbeitsplatz berücksichtigt. Verwenden Sie diesen Auffanggurt niemals für andere Zwecke als für die Absturzsicherung!!! Jegliche Eingriffe in die Konstruktion oder Reparaturen durch den Kunden sind untersagt. Biten Sie im

Falle einer Höhenrettung Ihren Arbeitgeber um Informationen und Schulungen (gemäß den geltenden Gesundheits- und Sicherheitsvorschriften). Wir empfehlen, den Auffanggurt im Temperaturbereich von -20 °C bis +60 °C zu verwenden. Das empfohlene Gewicht des Benutzers sollte 140 kg (einschließlich Werkzeug und anderer Ausrüstung) nicht überschreiten. Bei der Verwendung von CRESTO-Gurtzeugen der Modelle 1129, 1136, 1136-Wind, 1137 und 1138 ist der vordere Anschlusspunkt für eine Hubschrauberwinde oder ähnliche Arbeiten geeignet.

**EN 361 GANZKÖRPER-AUFFANGGURT FÜR DEN FALLSCHUTZ (Abb. 4.1):** Der Auffanggurt ist Teil des Auffangsystems nach EN 363 (Persönliche Absturzschutzausrüstung). Nur diese Punkte dürfen für die Verbindung mit einem Absturzsicherungssystem, wie einem mobilen Auffanggerät, einem Falldämpfer oder anderen in EN 363 beschriebenen Systemen, verwendet werden. Zur leichteren Identifizierung sind diese Befestigungspunkte mit dem Buchstaben „A“ gekennzeichnet (Abbildung 4.1a, 4.1b, 4.1c, 4.1d). Der Freiraum unter dem Benutzer muss so groß sein, dass der Benutzer im Falle eines Sturzes nicht von einem Hindernis getroffen wird. Konkrete Angaben zur Freiraumberechnung finden Sie in den Betriebsanleitungen der anderen Komponenten (Falldämpfer, mobile Absturzsicherungen ...).

**EN 358 / PPE-R/11.043:2019 ARBEITSPLATZPOSITIONIERUNGS- UND FALLSICHERUNGSGURT (Abb. 4.2):** Diese Verbindungspunkte dürfen nur für die Befestigung an einem Arbeitsplatzpositionierungssystem verwendet werden (maximale Fallhöhe: 0,6 m) oder an einem Rückhaltesystem. Lesen Sie die Gebrauchsanweisung des Verbinders, um seine Verwendung zu verstehen. Diese Befestigungspunkte dürfen nicht zum Auffangen eines Sturzes verwendet werden. Verwenden Sie diese Befestigungspunkte nicht, wenn die Gefahr besteht, dass der Benutzer hängen bleibt oder wenn der Benutzer unerwarteten Gurtbelastungen ausgesetzt ist. Es kann notwendig sein, kollektive oder persönliche Absturzsicherungssysteme zu Arbeitsplätzen oder mobilen Rückhaltesystemen hinzuzufügen. Für die Sicherheit des Benutzers ist es notwendig, einen Verankerungspunkt zu verwenden, der sich auf Höhe des Gurtes oder darüber befindet.

**EN 813 SITZGURT (Abb. 4.3):** Vorderer Befestigungspunkt: für die Verwendung in der Seil- und Arbeitsstellung vorgesehen. Verwenden Sie den Befestigungspunkt (Textil oder Metall), um das Abspelgerät, die Verbindungsseile, die Verbindungsmittel und die Arbeitssitze zu befestigen. Dieser Befestigungspunkt ist nicht geeignet, um einen Sturz aufzufangen.

**ANSI/ASSE 2359.11-2014 GANZKÖRPER-AUFFANGGURTE:** Auffanggurte, die der Norm ANSI / ASSE Z359.11 entsprechen, sind mit anderen Absturzsicherungssystemen zu verwenden, die die maximale Auffangkraft auf 8 kN oder weniger begrenzen. Diese Norm spezifiziert die Anforderungen an die Produktverwendung, die Gestaltung, die Kennzeichnung, die Ausbildung und die Prüfverfahren, die Inspektion und die Wartung. Der Ganzkörper-Auffanggurt wurde im Bereich von 59–140 kg (CE) bzw. 130–310 lbs. getestet. Das Gewicht des Benutzers sollte 140 kg / 310 lbs. nicht überschreiten.

**WARTUNG:** Reinigen Sie das verschmutzte Produkt mit warmem Wasser (bis zu 40°C) mit Handwaschmitteln (Abb. 4.1). Wenn das Produkt verschmutzt ist, empfehlen wir dringend, das Produkt nicht zu desinfizieren, da das Material beschädigt werden könnte. Bei Regen oder Feuchtigkeit in einem belüfteten Raum auf natürliche Weise trocknen lassen, und nicht bei direkter Hitze, Feuer oder Sonnenlicht. Reinigen

Sie die Metallteile nach dem Reinigen und Trocknen mit einem geeigneten Präparat.

**LAGERUNG UND TRANSPORT:** In dunklen, gut belüfteten und vor UV-Strahlung geschützten Räumen lagern (Abb. 5.1). Der Auffanggurt darf nicht mit ätzenden Stoffen, Lösungsmitteln und direkten Wärmequellen in Berührung kommen. Bewahren Sie es nicht zusammen mit scharfen Gegenständen auf. Transportieren und lagern Sie es möglichst in der Originalverpackung, um Schäden zu vermeiden. Die empfohlenen Lagerbedingungen liegen bei etwa 25 °C und 60 % relativer Luftfeuchtigkeit.

**VERANTWORTUNG:** Die Firma CRESTO GROUP AB oder der Vertriebspartner übernehmen keine Haftung für Schäden, Verletzungen oder Todesfälle, die auf den Missbrauch oder die Modifikation eines Produkts zurückzuführen sind. Es liegt in der Verantwortung des Benutzers, sicherzustellen, dass er/sie die korrekte und sichere Verwendung der von CRESTO GROUP AB gelieferten Ausrüstung versteht, dass er/sie diese nur für die Zwecke verwendet, für die diese bestimmt ist und dass er/sie alle entsprechenden Sicherheitsmaßnahmen einhält. Bevor Sie das Gerät verwenden, sollten Sie alle notwendigen Schritte unternehmen, um sich im Notfall mit den Rettungstechnikern vertraut zu machen. Seien Sie sich der Risiken der Verwendung des Produkts bewusst und übernehmen Sie die Verantwortung für Ihre Handlungen und Entscheidungen. Wenn Sie nicht in der Lage sind, diese zu übernehmen, verwenden Sie diese Ausrüstung nicht. Wenn das Produkt außerhalb des ursprünglichen Bestimmungszweckes verkauft wird, muss der Händler das Benutzerhandbuch bereitstellen, einschließlich: Verwendungsart, Wartung, regelmäßige Überprüfung und Reparatur; in der Sprache des Landes, in dem das Gerät verwendet wird.

**GARANTIE:** CRESTO GROUP AB bietet für dieses Produkt eine Garantie von 2+1 Jahren, wenn es in der INSPECTOR-Anwendung registriert ist. Die Garantie deckt die Qualität der verwendeten Materialien und Herstellungsfehler ab. Mängel, die auf normale Abnutzung, Fahrlässigkeit, unsachgemäße Behandlung, unsachgemäße Lagerung, verbotene Eingriffe, unsachgemäße Verwendung usw. zurückzuführen sind, sind nicht enthalten. Unfälle, die durch Fahrlässigkeit und unsachgemäße Verwendung des Produkts verursacht wurden, fallen nicht unter diese Garantie. CRESTO GROUP AB haftet nicht für direkte oder indirekte Schäden, die im Zusammenhang mit der Verwendung dieses Produkts entstanden sind.

**VORBEUGENDE UND REGELMÄSSIGE KONTROLLEN:** Stellen Sie vor der Verwendung sicher, dass die Empfehlungen für die Verwendung mit anderen CE-konformen Absturzschutzsystemen, wie von den Vorschriften und Regeln der sicheren Arbeit erforderlich. Alle Absturzschutzsysteme, die mit dem Auffanggurt kombiniert werden sollen, müssen für die Verwendung gemäß den geltenden Vorschriften zugelassen sein. Prüfen Sie unbedingt die Eignung der resultierenden Kombination. Führen Sie vor und nach der Verwendung des Auffanggurts eine Sichtkontrolle durch und überprüfen Sie die Funktion der einzelnen Teile. (Abb. 6.1). Achten Sie während der Arbeit darauf, dass keine Schäden durch scharfe Kanten oder andere gefährliche Oberflächen entstehen. Der Auffanggurt darf nicht mit ätzenden Stoffen, Lösungsmitteln und einer direkten Wärmequelle in Berührung kommen (Abb. 5.1). Wenn Sie eine Beschädigung feststellen und Zweifel am einwandfreien Zustand des Gurtes haben, müssen Sie ihn sofort ausrangieren (Abb. 6.1b). Wenn er mit dem Sturzdindikator (Abb. 6.2) ausgestattet ist und die Nähte Risse aufweisen, müssen Sie den Gurt sofort ausrangieren. Im Falle eines Sturzes dürfen Sie das Produkt nicht weiter benutzen und müssen es zur Inspektion einschicken oder die CRESTO GROUP AB kontaktieren. Der Auffanggurt muss alle 12 Monate von einer geschulten und autorisierten Person gemäß den geltenden Vorschriften überprüft werden (Abb. 6.1). Die Sachverständigenprüfungen und die durchgeführten Prüfungen werden in das Protokollblatt eingetragen, das unter [www.crestogroup.com](http://www.crestogroup.com) zu finden ist. Einige Produkte sind mit einem RFID/NFC-Chip zur Rückverfolgbarkeit ausgestattet, falls das Etikett nicht lesbar ist. Die Inspektion kann im INSPECTOR-

Programm online unter [www.crestogroup.com](http://www.crestogroup.com) registriert werden. Der Nutzer ist für die ordnungsgemäße Führung von Aufzeichnungen gemäß den gesetzlichen Bestimmungen verantwortlich. Informationen über die benannte Stelle, die die Konformitätsbewertung durchgeführt hat und die Produktion überwacht: Benannte Stelle 1019, VVUJ, a. s., Pikartská 1337, Ostrava - Radvanice (Ostrau-Radwanitz), Tschechische Republik.

**WARNUNG:** Das Produkt wird aussortiert, wenn es Anzeichen von Korrosionsschäden aufweist, die Nähte beschädigt sind, die Fäden gerissen oder zerrissen sind, die Gurtbandkanten um mehr als 2 mm eingeschnitten sind, das Gurtband verschmutzt oder verfärbt ist, das Produkt stark abgenutzt und die Gurtbandfarbe verblasst ist, Metallteile und Komponenten korrodiert sind, die Produktfunktionalität eingeschränkt ist, oder die Produktkennzeichnung und der RFID-Chip fehlen. Wenn Sie diesbezüglich unsicher sind, wenden Sie sich bitte an die Cresto-Gruppe.

**LEBENSDAUER:** Die Lebensdauer des Auffanggurts hängt von der Intensität der Nutzung und den äußeren Bedingungen ab, so dass es äußerst schwierig ist, die Lebensdauer zu bestimmen. Sie wird durch Umweltbedingungen wie aggressive Umgebung, Arbeitsweise, ultraviolette Strahlung, Chemikalien, unsachgemäße Wartung oder Lagerung negativ beeinflusst. Wenn alle Bedingungen erfüllt sind, beträgt die maximale Lebensdauer des Produkts 12 Jahre ab dem Datum der Herstellung und 10 Jahre ab dem Datum der ersten Verwendung. Bei Unsicherheiten in dieser Frage wenden Sie sich an den Fachvertreter des Herstellers.

**NACHHALTIGKEIT UND RECYCLING:** Wir entwickeln und fertigen Qualitätsprodukte aus hochwertigen Materialien, die für die aktive Nutzung bestimmt sind und eine lange Lebensdauer haben. Wird das Produkt nicht länger verwendet oder ist seine maximale Lebensdauer abgelaufen, ist es gemäß Ihren lokalen Gesetzen dem Recycling zuzuführen. Unsere Produkte bestehen aus Polyester, Polyamid oder PVC und enthalten Metallteile. Die Metallteile sind vor dem Recycling gegebenenfalls zu entfernen. Sie können das komplette Produkt auch an Cresto zurücksenden. In diesem Fall kümmern wir uns um das Recycling, um unsere Auswirkungen auf die Umwelt zu reduzieren.

**TEILE DES PRODUKTES (Abb. A):** 1-2- Befestigungspunkt (EN 361), 3- Schulterschalle, 4- Beinschnalle, 5- Schultergurt, 6- Beingurt, 7- Produktionsetikett, 8- Befestigungspunkt (EN 813), 9-Befestigungspunkt (EN 358), 10- Gurtband, 11- Gurtschnalle, 12- Rückengurt, 13- Schlaufe für Material

**MARKIERUNG (Abb. 7.1b):** A- Produkttyp, B- Piktogramm, das daran erinnert, vor der Verwendung des Produkts die Gebrauchsanweisung zu lesen, C- RFID/NFC-Chip, D- Dieses Produkt ist nur für die Verwendung durch eine Person bestimmt, E- Bezug auf die verwendeten Normen, F- Konformitätszeichen und Informationen über die benannte Stelle, die die Konformitätsbewertung durchgeführt und die Produktion überwacht, G- Art.-Nr, H- Produktionsdatum (JJJJ-MM), I- Seriennummer, J- Verwendete Materialien, K- Gurtverstellbereich in cm, L- Verschluss und Einstellung, M- Information über die nächste Inspektion, N- Datum der ersten Benutzung und Benutzername, O- INSPECTOR - Datenbank für die Produktregistrierung und -kontrolle, P- Marke/Logo, R-Name und Adresse des Herstellers.

## IL EST IMPORTANT DE LIRE CE MANUEL D'INSTRUCTIONS AVANT DE L'UTILISER ! NE PAS RESPECTER CES EXIGENCES PEUT AVOIR DES CONSÉQUENCES MORTELLES !

**ATTENTION** : Le travail et le déplacement en hauteur sont des activités dangereuses, qui nécessitent une formation solide et une connaissance des produits utilisés. Assurez-vous de vérifier le bon fonctionnement et l'intégrité des composants du système et de la protection contre les chutes avant de commencer le travail. Les instructions figurant dans ce manuel décrivent les étapes à suivre pour l'entretien de votre équipement de protection. Évitez donc toute autre procédure qui pourrait être incorrecte et mettre votre vie et votre santé en danger. Ni le fabricant ni le vendeur ne sont responsables des dommages causés par une utilisation inadéquate ou inappropriée et/ou une mauvaise utilisation du produit. La personne responsable et le preneur de risque sont dans tous les cas les utilisateurs.

**DESCRIPTION** : Ce produit est un dispositif de protection contre les chutes conçu pour un travail en toute sécurité en hauteur et au-dessus des profondeurs libres (par exemple, travail sur les toits, les plates-formes, les échafaudages, les colonnes et les mâts...). Sa conception offre à l'utilisateur un confort maximal et un excellent système de sécurité. Il est fabriqué à base de matériaux adaptés aux conditions météorologiques habituelles et aux bonnes pratiques de travail. Le cordon ne doit pas être utilisé pour bloquer la chute sans absorbeur d'énergie. Les harnais individuels sont combinés pour former un système complexe permettant de contrôler la chute de l'utilisateur. Les éléments d'ancrage (mousquetons, connecteurs) doivent être utilisés conformément à ces instructions et des normes applicables aux mousquetons (EN 362). Les spécifications exactes du produit sont indiquées sur l'étiquette de production du produit et dans le texte qui figure sur l'emballage du produit. Tous les produits considérés comme des EPI doivent être conformes au règlement (UE) 2016/425. La déclaration de conformité et le formulaire d'examen des EPI sont consultables sur [www.crestogroup.com](http://www.crestogroup.com) (Fig. 7.1b).

**UTILISATION / MISE EN PLACE DU HARNAIS** : Le harnais de sécurité ne doit être utilisé que par une personne médicalement compétente pour ce type de travail, formée correctement et responsable de ses actes. Si vous ne remplissez pas l'une des conditions requises par la réglementation sur les travaux en hauteur, ne commencez pas le travail. Si vous n'avez pas suffisamment d'informations ou si vous avez besoin d'informations spécifiques, veuillez contacter le représentant du fabricant dans votre région ou CRESTO GROUP AB directement à l'adresse indiquée dans ce manuel. Le système antichute doit toujours être positionné au-dessus de la position de l'utilisateur, la force d'ancrage maximale est de 15 kN, dans le cas d'un point d'ancrage textile, la force minimale est de 22 kN. La longueur des différentes parties doit être adaptée à votre silhouette pour faciliter les mouvements (Fig. 3.1, 3.2, 3.3). Nous recommandons à l'utilisateur, avant de commencer à travailler, de tester le harnais de sécurité et ses accessoires et d'effectuer un test de suspension dans un endroit sûr sans risque de chute. Il est nécessaire, lors du travail, de contrôler régulièrement les éléments de fixation et de réglage en cours d'utilisation, il est également nécessaire de prendre en compte les effets des traumatismes de la suspension et de les éliminer par des procédures appropriées. Veillez à ce que les matériaux textiles ne soient pas endommagés pendant le travail. Il est également important de disposer d'un plan de sauvetage qui prenne en compte toutes les urgences sur le lieu de travail. N'utilisez jamais ce harnais de sécurité à d'autres fins que la protection contre les chutes !!! Toute intervention du client dans la construction ou les réparations est interdite. En cas de secours, renseignez-vous et formez-vous auprès de votre employeur (conformément à la réglementation applicable en matière de santé et de sécurité). Nous recommandons d'utiliser le harnais de sécurité dans une plage de températures allant de -20°C à + 60°C. L'utilisateur ne doit pas peser plus de 140 kg, y compris les outils et autres

équipements. Le point de connexion avant des harnais CRESTO modèles 1129, 1136, 1136-Wind, 1137 et 1138 peut être utilisé pour un hêtreillage ou une opération similaire.

**Harnais antichute EN 361 (Fig. 4.1)** : Le harnais antichute complet fait partie du système antichute conformément à la norme EN 363 (équipement individuel de protection contre les chutes). Seuls ces points peuvent être utilisés pour la fixation à un système antichute, tel qu'un dispositif antichute mobile, un absorbeur de chute ou d'autres systèmes décrits dans la norme EN 363. Ces points de fixation sont marqués de la lettre "A" pour faciliter leur identification (figures 4.1a, 4.1b, 4.1c, 4.1d). L'espace libre sous l'utilisateur doit être suffisant pour éviter que l'utilisateur ne puisse être touché par un obstacle en cas de chute.

Les détails spécifiques sur le calcul de l'espace libre se trouvent dans les instructions d'utilisation des autres composants (absorbeurs d'énergie, dispositifs antichute mobiles...).

**EN 358 / PPE-R/11.043:2019 HARNAIS DE POSITIONNEMENT DE TRAVAIL ET D'ANTICHUTE (Fig. 4.2)** : Ces points de connexion ne peuvent être utilisés que pour la fixation à un système de positionnement de travail (hauteur maximale de chute : 0,6 m) ou un système de protection. Lisez le mode d'emploi du connecteur pour mieux comprendre son utilisation. Ces points de fixation ne doivent pas être utilisés pour amortir une chute. N'utilisez pas ces points de fixation si l'utilisateur est exposé à un risque de chute ou si l'utilisateur est exposé à des charges inattendues sur la ceinture. Il est parfois recommandé d'ajouter des systèmes collectifs ou personnels antichute aux systèmes de positionnement au travail ou aux systèmes de protection mobiles. La sécurité de l'utilisateur nécessite l'utilisation d'un point d'ancrage situé au niveau ou au-dessus du niveau de la ceinture.

**EN 813 HARNAIS DE SIÈGE (Fig. 4.3)** : Point de fixation avant : destiné à être utilisé pour la corde et le positionnement de travail. Utilisez le point de fixation (textile ou métallique) pour fixer la corde de descente, les cordes de connexion, les langes de connexion, les sièges de travail. Ce point de fixation n'est pas adapté pour amortir une chute.

**ANSI/ASSE 2359.11-2014 HARNAIS COMPLETS** : Les harnais complets conformes à la norme ANSI / ASSE 2359.11 doivent être utilisés avec d'autres systèmes de protection antichute qui limitent la force d'arrêt maximale à 8 kN ou moins. Cette norme spécifie les exigences relatives à l'utilisation, la conception, le marquage, la formation et les méthodes d'essai, l'inspection et la maintenance des produits. Le harnais complet est testé entre 59 et 140 kg (CE), 130-310 lbs. Le poids de l'utilisateur ne doit pas dépasser 140 kg / 310 lbs.

**ENTRETIEN** : Nettoyez le produit pollué avec de l'eau chaude (jusqu'à 40°C) avec des nettoyeurs pour lavage à la main (chif. 4.1). Si le produit est sale, nous vous recommandons vivement de ne pas le désinfecter, car le matériel pourrait être endommagé. En cas de pluie ou d'humidité, laissez-le sécher naturellement dans une pièce ventilée, loin d'une source directe de chaleur, de feu ou de soleil. Nettoyez les parties métalliques après les avoir nettoyées et séchées avec une préparation appropriée.

**LE STOCKAGE ET LE TRANSPORT** : Stocker dans des endroits sombres, bien ventilés et préservés des rayons UV (Fig. 5.1). Le harnais ne doit pas être en contact avec des produits corrosifs, des solvants et des sources de chaleur directe. Ne la stockez pas avec des objets pointus. Transportez et stockez autant que possible dans l'emballage d'origine pour éviter tout dommage. Les conditions de stockage suggérées sont d'environ 25°C et 60% d'humidité relative.



**RESPONSABILITÉ :** La société CRESTO GROUP AB, ou le distributeur, décline toute responsabilité en cas de dommages, blessures ou décès résultant d'une mauvaise utilisation ou de modifications apportées au produit. Il incombe à l'utilisateur de s'assurer à tout moment qu'il comprend l'utilisation correcte et sûre de tout équipement fourni par CRESTO GROUP AB, qu'il l'utilise uniquement aux fins pour lesquelles il a été conçu et qu'il applique toutes les procédures de sécurité appropriées. Avant toute utilisation de l'équipement, prenez toutes les mesures nécessaires pour vous familiariser avec les techniques de sauvetage en cas d'urgence. Faites attention aux risques liés à l'utilisation du produit et assumez la responsabilité de vos actions et décisions. Si vous ne pouvez pas ou n'êtes pas en mesure de les assumer, n'utilisez pas cet équipement. Si le produit est vendu en dehors du pays de destination d'origine, le revendeur doit fournir le manuel d'utilisation comprenant : le mode d'utilisation, l'entretien, la révision périodique et la réparation ; dans la langue du pays où l'équipement sera utilisé.

**GARANTIE :** CRESTO GROUP AB, fournit une garantie pour ce produit de 2+1 ans lorsqu'il est enregistré en INSPECTOR. La garantie couvre la qualité des matériaux utilisés et les défauts de fabrication. Elle ne couvre pas les défauts causés par l'usure normale, la négligence, une mauvaise utilisation, un stockage inadéquat, des interventions interdites, une utilisation incorrecte, etc. Les accidents causés par la négligence et l'utilisation incorrecte du produit ne sont pas couverts par cette garantie. CRESTO GROUP AB n'est pas responsable des dommages directs ou indirects survenus dans le cadre de l'utilisation de son produit.

**CONTRÔLES PRÉVENTIFS ET PÉRIODIQUES :** Avant toute utilisation, respectez les recommandations relatives à l'utilisation avec d'autres systèmes de protection antichute de la CE, comme l'exigent les réglementations et les règles de sécurité du travail. Tous les dispositifs du système de protection contre les chutes à combiner avec le harnais doivent être approuvés pour une utilisation conforme à la réglementation en vigueur. Assurez-vous de vérifier la bonne adéquation de leur combinaison. Avant et après l'utilisation du harnais, effectuez une inspection visuelle et vérifiez le fonctionnement de chaque composant. (Fig.6.1). Pendant les travaux, assurez-vous qu'il n'y ait pas de dommages causés par des bords tranchants ou d'autres surfaces dangereuses. Le harnais ne doit pas entrer en contact avec des produits corrosifs, des solvants et la source de chaleur directe (Fig. 5.1). Si vous découvrez des dommages et si vous avez des doutes sur son état irréprochable, il est impératif de le jeter immédiatement (Fig. 6.1b). Si vous êtes équipé de l'indicateur de chute (Fig. 6.2) et que les coutures montrent des signes de déchirure, jetez le harnais immédiatement. En cas de chute, arrêtez d'utiliser ce produit et faites-le contrôler ou contactez CRESTO GROUP AB. Le harnais doit être contrôlé une fois tous les 12 mois par une personne formée et autorisée, en conformité avec les réglementations applicables (Fig. 6.1). Les inspections d'experts et celles qui sont effectuées sont consignées dans la fiche d'enregistrement, qui peut être consultée à l'adresse [www.crestogroup.com](http://www.crestogroup.com). Certains produits disposent d'une puce RFID / NFC pour la traçabilité lorsque l'étiquette n'est pas lisible. L'inspection peut être enregistrée dans le programme en ligne INSPECTOR à l'adresse [www.crestogroup.com](http://www.crestogroup.com). L'utilisateur est responsable de la bonne tenue des registres, conformément aux dispositions légales. Informations sur l'organisme notifié qui a effectué l'évaluation de la conformité et supervise la production : Organisme notifié 1019, VVUU, a. s., Pikartská 1337, Ostrava - Radvanice, République tchèque.

**ATTENTION :** Le produit sera mis au rebut si : il présente des signes de corrosion, la couture est endommagée, les fils sont arrachés ou déchirés, les bords de la sangle sont coupés de plus de 2 mm, la sangle est sale ou colorée, le produit est considérablement usé et la couleur de la sangle est délavée, les pièces et composants métalliques sont corrodés, la fonctionnalité du produit est limitée, l'étiquetage du produit et la puce RFID sont absents. Veuillez contacter le groupe Cresto si vous avez des doutes à ce sujet.

**DURÉE DE VIE :** La durée de vie du harnais dépend de la

fréquence de son utilisation et des conditions extérieures, il est donc extrêmement difficile de déterminer la durée de vie. Les conditions environnementales, telles que l'environnement agressif, la façon de travailler, les rayons ultraviolets, les produits chimiques, un entretien ou un stockage inadéquats, ont un effet négatif sur elle. Lorsque toutes les conditions sont respectées, la durée de vie maximale du produit est de 12 ans à partir de la date de fabrication et de 10 ans à partir de la date de première utilisation. Si vous avez des doutes à ce sujet, veuillez consulter le représentant spécialisé du fabricant.

**LA DURABILITÉ ET LE RECYCLAGE :** Nous concevons et fabriquons des produits de haute qualité, avec des matériaux de haute qualité, pour être utilisés activement et pour une longue durée. Lorsque le produit est mis hors service ou que sa durée de vie maximale a expiré, il doit être recyclé conformément à la législation locale. Nos produits sont fabriqués à partir de polyester, de polyamide ou de PVC et de composants métalliques. Si nécessaire, démontez les composants métalliques avant de les recycler. Vous pouvez également envoyer le produit complet à Cresto et nous nous chargerons du recyclage afin de réduire notre impact sur l'environnement.

**“PARTIES DU PRODUIT (Fig. A) :** 1-2- Point de fixation (EN 361), 3- Boucle d'épaule, 4- Boucle de jambe, 5- Sangle d'épaule, 6- Sangle de jambe, 7- Étiquette de production, 8- Point de fixation (EN 813), 9- Point d'attache (EN 358), 10- Sangle de ceinture, 11- Boucle de ceinture, 12- Sangle de dos, 13- Boucle pour matériel “

**MARQUAGE (Fig. 7.1b) :** A- Type de produit, B- Pictogramme rappelant qu'il faut lire le manuel d'instructions avant d'utiliser le produit, C- Puce RFID/NFC, D-Ce produit est destiné à être utilisé par une seule personne, E- Référence aux normes utilisées, F- Marque de conformité et informations sur l'organisme notifié qui a effectué l'évaluation de la conformité et supervise la production, G- N° d'art, H- Date de production (AAAA-MM), I- Numéro de série, J- Matériaux utilisés, K- Plage de réglage de la ceinture en cm, L- Fixation et réglage de la boucle, M- Information sur la prochaine inspection, N- Date de première utilisation et nom d'utilisateur, O- INSPECTOR - base de données pour l'enregistrement et le contrôle des produits, P- Marque / logo, R-Nom et adresse du producteur.

## LUGEGE JUHEND LÄBI, ENNE KUI HAKKATE TOODET KASUTAMA! SIIN TOODUD JUHISTE EIRAMINE VÕIB OLLA SURMAV!

**HOIATUS:** Kõrgel töötamine ja liikumine on ohtlik tegevus, mis nõuab põhjalikku väljaõpet ja teadmisi kasutatavatest toodetest. Veenduge kindlasti enne töö alustamist, et kukkumiskaitseüsteemi kõik osad toimivad õigesti ja on kahjustusteta. Käesolevas juhendis toodud juhised kirjeldavad isikukaitsevahendite nõuetekohast hooldamist. Seega vältige protseduure, mis ei pruugi olla õiged ning võivad teie elu ja tervise ohtu seada. Ei tootja ega müüja ei vastuta mingisuguste kahjustuste eest, mida on põhjustanud toote sobimatu või väär kasutamine. Vastutavaks isikuks ja riskide eest vastutajaks on alati kasutaja.

**KIRJELDUS:** Käesolev toode on kukkumiskaitsevahend, mis on loodud kõrgtöödeks (nt katustel, platvormidel, tellingitel, taladel, mastidel jms kohtades). Selle konstruktsioon tagab kasutajale maksimaalse mugavuse ja kõrge ohutustaseme. See on valmistatud tavapärase ilmastikutingimustega ja heade töövõtete kokkusobivatest materjalidest. Turvaliini ei tohiks kasutada kukkumise pidurdamiseks ilma leevendita. Üksikuid rihmu kasutatakse koos ühtse süsteemina, mis kaitseb kasutajat kukkumise eest. Ankruselemente (karabiine, liitmikke) tuleb kasutada kooskõlas käesoleva juhendiga ning asjaomase kehtiva karabiinistandardiga (EN 362). **Toote täpsed tehnilised andmed leiate toote sildilt ja pakendilt.** Kõik isikukaitsevahenditeks loetavad tooted peavad vastama määrusele (EL) 2016/425. Vastavusdeklaratsiooni ja isikukaitsevahendite kontrollvormi leiate aadressilt [www.crestogroup.com](http://www.crestogroup.com) (vt jn 7.1b).

**RAKMETE KASUTAMINE/ETTEVALMISTUS:** Rakmeid tohib võib kasutada ainult isik, kellel on meditsiiniline kvalifikatsioon seda tüüpi töödeks ja asjakohane väljaõpe ning kes vastutab oma tegude eest. Seega, kui te mõnele kõrgtööde nõudele ei vasta, ärge töid alustage. Kui teil pole piisavalt teavet või teil on konkreetsed küsimised, võtke ühendust tootja kohaliku esindajaga või otse ettevõttega CRESTO GROUP AB käesolevas juhendis toodud aadressil. Kukkumiskaitseüsteem tuleks alati ankrutada kasutaja asukohast kõrgemale. Minimaalne ankrupunkti kandevõime on 15 kN ja tekstiilist ankrupunktide puhul 22 kN. Reguleerige üksikute osade pikkused enda kehakujule sobivaks, et saaksite end vabalt liigutada (vt jn 3.1, 3.2 ja 3.3). Soovitame kasutajal enne töö alustamist turvarakmeid ja selle lisatarvikuid katsetada ning teha rippumiskatse ohutus kohas, kus kukkumisoht puudub. Töö ajal tuleb kinnitus- ja reguleerimiselemente regulaarselt kontrollida. Samuti tuleb arvesse võtta rippumistrauma mõju ning võtta selle vältimiseks sobivad meetmed. Ärge unustage olla ettevaatlik ja vältida tekstiilist materjalide võimaliku kahjustamist töö ajal. Kindlasti peab olemas olema ka päästevah, milles on võetud arvesse kõiki tööde käigus tekkinud võimalik õnnetusi. Ärge kasutage neid turvarakmeid kunagi muu eesmärgil kui kukkumise eest kaitsmiseks!!! Konstruktsiooni muutmise või remontimise kliendi enda poolt on keelatud. Päästetööde korral küsige teavet ja väljaõpet oma tööandjalt (töötreniuhioi ja -ohutuse reeglite kontekstis). Soovitame kasutada turvarakmeid temperatuurivahemikus  $-20^{\circ}\text{C} \dots +60^{\circ}\text{C}$ . Kasutaja raskus koos tööriistade jm varustusega ei tohiks ületada 140 kg. CRESTO rakmete 1129, 1136, 1136-Wind, 1137 ja 1138 eesmine ühenduspunkt sobib helikopteri tõstetropi kinnitamiseks ja teisteks samasteks töödeks.

**EN 361 KOGUKEHARAKMDE KUKKUMISE EEST KAITSMISEKS (vt jn 4.1):** Kogukeharamked kukkumise eest kaitsmiseks on osa kukkumise pidurdamise süsteemist kooskõlas standardiga EN 363 (personaalsed kukkumiskaitseüsteemid). Kukkumist pidurdava vahendi (nt mobiilse kukkumise pidurdaja, leevendi või muu standardis EN 363 kirjeldatud süsteemi) kinnitamiseks võib kasutada ainult neid punkte. Tuvastamise lihtsustamiseks on need kinnituspunktid tähistatud tähega „A“ (vt jn 4.1a, 4.1b, 4.1c, 4.1d). Kasutaja alla jääv vaba ruum peab olema piisav, et vältida kasutaja kokkupõrget takistusega

kukkumise korral. Konkreetseid üksikasjaid vaba ruumi arvutamise kohta on toodud teiste komponentide (leevendid, mobiilsed kukkumise pidurdajad jms) kasutusjuhendites.

**EN 358 / PPE-R/11.043:2019 POSITSIOONIVÖÖD JA KOGUKEHARAKMDE (vt jn 4.2):** Neid ühenduspunkte võib kasutada ainult kinnitamiseks tööasendis (max kukkumiskõrgus 0,6 m) või liikumise tõkestamise süsteemi külge. Lugege läbi liitmiku kasutusjuhend, et selle kasutamine endale selgeks teha. Neid ühenduspunkte ei tohi kasutada kukkumise pidurdamiseks; ärge kasutage neid ühenduspunkte, kui on kasutaja rippumise oht või oht, et kasutaja võõle võiks mõjuda ootamatud koormused. Tööasendi- või liikumise tõkestamise süsteemi külge tuleb võlla-olla kinnitada kollektiivne või personaalne kukkumise pidurdamise süsteem. Kasutaja ohutuse tagamiseks peab kasutatav ankruduspunkt olema vöö kõrgusel või sellest kõrgemal.

**EN 813 ISTUMISRAKMDE (vt jn 4.3):** Eesmine kinnituspunkt on mõeldud koe ja jaoks ja tööasendis hoidmiseks. Kasutage kinnituspunkti (tekstiilist või metallist) vintsi, ühenduskõite, ühendusrihmade või tööistme kinnitamiseks. See kinnituspunkt ei sobi kasutamiseks kukkumise pidurdajaga.

**ANSI/ASSE 2359.11 - 2014 KOGUKEHARAKMDE:** Standardile ANSI/ASSE 2359.11 vastavad kogukeharamked on mõeldud kasutamiseks koos teiste kukkumise pidurdamise süsteemidega, mis ei lase maksimaalsel pidurdusjõul ületada 8 kN. Selles standardis on toodud toote kasutuse, konstruktsiooni, märgistuse, väljaõppe ning katsemeetodite, ülevaate ja hooldusega seotud nõuded. Kogukeharamked katsetatakse vahemikus 59...140 kg (CE), 130...310 lb. Kasutaja raskus ei tohi ületada 140 kg / 310 lb.

**HOOLDUS:** Puhastage määratud toodet soojas vees (kuni 40 °C) käsipesuks mõeldud pesuvahendiga (pilt. 4.1). Kui toode on määratud, ei soovitata me seda desinfitseerida, sest see võib toote materjale kahjustada. Vihma või niiskuse korral laske õhu käes kuivada ventilieritud ruumis eemal soojusallikatest, lahtisest leegist ja päikesevalgusest. Kaitske metalliosi pärast puhastamist ja kuivatamist sobiva vahendiga.

**HOIUNDAMINE JA TRANSPORT:** Hoidke pimedas ja hästi ventilieritud kohas, kus toode on kaitstud UV-kiirguse eest (vt jn 5.1). Rakmed ei tohi puutuda kokku söövitavate ainete, lahustite ega soojusallikatega. Ärge hoidke koos teravate esemetega. Võimalusel transportige ja hoiundage alati originaalpakendis, et vältida kahjustamist. Soovitavalt hoida keskkonnas temperatuuriga ligikaudu 25 °C ja suhtelise õhuniiskusega 60%.

**VASTUTUSLIGA:** CRESTO GROUP AB ega edasimüüja ei vastuta mingisuguste kahjustuste, vigastuste ega surmade korral, kui põhjuseks on toote väärkasutamine või muutmise. Ettevõtte CRESTO GROUP AB mis tahes toote kasutamisel on kasutaja kohustatud selle õige ja ohutu kasutamise endale selgeks tegema. Kasutaja peab kasutama toodet ainult sihtotstarbe kohaselt ning järgima kõiki vajalikke ohutusprotseduure. Tehke enne varustuse kasutamist endale selgeks kõik päästetegevused, mida tuleb kasutada õnnetuse korral. Tehke endale selgeks toote kasutamisega seotud riskid ning vastutage oma tegevuse ja otsuste eest. Kui teil pole võimalik sellist vastutust võtta või teie amet seda ei luba, ärge seda varustust kasutage. Kui toodet müüakse esialgselt sihtrigist erinevas riigis, peab edasimüüja andma ostjale kasutusjuhendi (sh kasutus, hooldus, perioodiline ülevaatus, remont) varustuse kasutuskoha riigikeeles.

**GARANTII:** CRESTO GROUP AB annab sellele tootele 2+1 aasta garantii, kui see on registreeritud rakenduses

**INSPECTOR:** Garantii kehtib materjali- ja tootmisdefektidele. Garantii ei kehti defektidele, mis on põhjustatud normaalsest kulumisest, hooletusest, käsitsemisvigadest, hooldamisvigadest, keelatud muudatustest, valesti kasutamisest jms. Hooletusest ja toote väärast kasutamisest põhjustatud õnnetustele garantii ei kehti. CRESTO GROUP AB ei vastuta otseste ega kaudsete kahjude eest, mis on tekkinud seoses toote kasutamisega.

**ENNETAV JA KORRALINE ÜLEVAATUS:** Veenduge enne kasutamist, et järgite teiste CE kukkumiskaitseüsteemidega koos kasutamise soovitusi, mida nõutakse kohaldatavates õigusaktides ja tööhutuse eeskirjades. Kõik kukkumiskaitseüsteemi osad, mida kasutatakse koos rakmetega, peavad olema saanud kasutamiseks heaaktsiidi kooskõlas kohaldatavate õigusaktidega. Kontrollige kindlasti nende kombinatsiooni sobivust. Enne ja pärast rakmete kasutamist kontrollige seda visuaalselt ning kontrollige iga osa talitlust (vt jn 6.1). Veenduge töö ajal, et teravad servad ega muud ohtlikud pinnad seadet ei kahjustaks. Rakmed ei tohi puutuda kokku söövitavate ainetega, lahustite ega soojusallikatega (vt jn 5.1). Kahjustuste märkamisel või varustuse heas seisukorras kahtlemisel tuleb see viivitamatult kasutusest kõrvaldada (vt jn 6.1b). Kui tootel on kukkumiseindikaator (vt jn 6.2) ja õmblustel on rebenemise märke, tuleb rakmed viivitamatult kasutusest kõrvaldada. Kukkumise järel ei tohi toodet enam kasutada ning see tuleb saata kontrollimiseks ettevõttele CRESTO GROUP AB. Rakmeid tuleb lasta kontrollida iga 12 kuu järel asjakohase väljaõppega volitatud isikul kooskõlas kohaldatavate õigusaktidega (vt jn 6.1). Ekspertide tehtud kontrollide või ülevaatuste tulemused tuleb panna kirja kontrollivormi, mille saate laadida alla saidilt [www.crestogroup.com](http://www.crestogroup.com). Osadele toodetele on kinnitatud ka RFID-/NFC-kiip, mis võimaldab toote tuvastamist, kui andmesilt pole enam loetav. Ülevaatused saab registreerida ka internetis veebisaidil [www.crestogroup.com](http://www.crestogroup.com) programmis INSPECTOR. Kasutaja vastutab õigusaktidele vastava dokumentatsiooni pidamise eest. Vastavust hinnanud ja tootmise üle järelevalvet teostava teavitatud asutuse andmed: Teavitatud asutus 1019, VVUÜ, a.s., Pikartská 1337, Ostrava - Radvanice, Tšehhi Vabariik

**HOIATUS:** Järgmise märkamisel tuleb toode viivitamatult kasutusest kõrvaldada: korrosiooni põhjustatud kahjustused, kahjustatud õmblused, rebenenud niidid õmblustes, rihma servas on 2 mm suurem sisselõige, rihm on määrdunud või värv muutunud, toode on märgatavalt kulunud ja rihmade värv tuhmunud, metalliosad ja komponendid on korrodeerunud, toote funktsionaalsus on piiratud, mõni toote siltidest või RFID-kiip puudub. Kui teil on selle osas mis tahes kahtlusi, võtke ühendust Cresto Groupiga.

**KASUTUSIGA:** Rakmete kasutamisega on olemas kasutuse intensiivsusest ja kasutuskeskkonnast, seega on täpset kasutamisega ennustada väga raske. Tootete võivad negatiivselt mõjuda keskkonnaningimused nagu agressiivne keskkond, tööviis, UV-kiirgus, kemikaalid, hooldus ja hoiutingimused. Kui järgida kõiki tingimusi, on toote maksimaalne kasutamisega 12 aastat tootmise kuupäevast ja 10 aastat esmase kasutuselevõtmise kuupäevast Juhul, kui teil on selle osas kahtlusi, pidage nõu tootja esindajaga.

**JÄTKUSUUTLIKKUS JA TAASTRINGLUS:** Me projekteerime ja toodame kvaliteetseid tooteid, kvaliteetsetest materjalidest, et need taluks intensiivset kasutust ja kestaks kaua. Kui toode tuleb kasutusest kõrvaldada või selle kasutamisega on läbi saanud, tuleks see kooskõlas kohalike jäätme käitluseeskirjadega ringlusse võtta. Kasutame oma toodetes polüestrist, polüamiidist, polüvinüülkloriidist (PVC) ja metallist komponente. Vajadusel eemaldage metallist komponendid enne ringlussevõttu. Soovi korral võite saata terve toote Crestole ning korraldame selle ringlussevõttu, et vähendada meie mõju keskkonnale.

**TOOTE OSAD (vt jn A):** 1 ja 2 – kinnituspunkt (EN 361), 3 – õlapannal, 4 – jalapannal, 5 – õlarihm, 6 – jalarihm, 7 – tootesilt, 8 – kinnituspunkt (EN 813), 9 – kinnituspunkt (EN 358), 10 – vöörihm, 11 – vööpannal, 12 – seljarihm, 13 – tööriistasilms

**MÄRGISTUS (vt jn 7.1b):** A – toote tüüp, B – tingmärk, mis tuletab meelde, et kasutusjuhend tuleb enne toote kasutamist läbi lugeda, C – RFID-/NFC-kiip, D – toode sobib kasutamiseks ainult ühele inimesele, E – viited kasutatud standarditele, F – vastavusmärk ja tootmise üle järelevalvet teostava teavitatud asutuse andmed, G – tootekood, H – tootmise kuupäev (AAAA-KK), I – seerianumber, J – kasutatud materjali, K – või reguleerimisvahemik (cm), L – panila kinnitamine ja reguleerimine, M – teave järgmise ülevaatuskohta, N – esmase kasutuselevõtmise kuupäev ja kasutaja nimi, O – INSPECTOR – toodete registreerimise ja kontrollimise andmebaas, P – kaubamärk/logo, R – tootja nimi ja aadress.

## ΠΡΙΝ ΤΟ ΧΡΗΣΙΜΟΠΟΙΗΣΕΤΕ, ΑΠΑΙΤΕΙΤΑΙ ΝΑ ΔΙΑΒΑΣΕΤΕ ΤΟ ΕΓΧΕΙΡΙΔΙΟ ΟΔΗΓΙΩΝ! Η ΑΠΟΚΛΙΣΗ ΑΠΟ ΑΥΤΕΣ ΤΙΣ ΑΠΑΙΤΗΣΕΙΣ ΕΝΔΕΧΕΤΑΙ ΝΑ ΕΧΕΙ ΘΑΝΑΣΙΜΕΣ ΣΥΝΕΠΕΙΕΣ!

**ΠΡΟΕΙΔΟΠΟΙΗΣΗ:** Η εργασία και η κίνηση σε ύψη είναι μία επικίνδυνη δραστηριότητα, η οποία απαιτεί διεξοδική εκπαίδευση και γνώση των χρησιμοποιούμενων προϊόντων. Βεβαιωθείτε πως ελέγξατε τη σωστή λειτουργία και ακεραιότητα των στοιχείων του συστήματος και της προστασίας πτώσης πριν να ξεκινήσετε την εργασία. Οι οδηγίες σε αυτό το εγχειρίδιο περιγράφουν τα σωστά βήματα ώστε να φροντίσετε τον προστατευτικό σας εξοπλισμό. Επομένως, αποφυγείτε άλλες διαδικασίες που μπορεί να είναι λανθασμένες και μπορεί να θέσουν σε κίνδυνο τη ζωή και την υγεία σας. Ούτε ο κατασκευαστής ούτε ο πωλητής δεν ευθύνονται για τυχόν ζημιές που προκλήθηκαν από εσφαλμένη ή ακατάλληλη χρήση και/ή κακή χρήση του προϊόντος. Σε όλες τις περιπτώσεις, το άτομο που είναι υπεύθυνο το άτομο που λαμβάνει τον κίνδυνο είναι ο χρήστης.

**ΠΕΡΙΓΡΑΦΗ:** Αυτό το προϊόν είναι μία συσκευή προστασίας από πτώση που είναι σχεδιασμένη για ασφαλή εργασία σε ύψη και πάνω από ελεύθερο βόθρ (π.χ. εργασία σε στέγες, πλατφόρμες, σκαλωσιές, κολλώνες και ιστούς...). Ο σχεδιασμός του παρέχει στον χρήστη μέγιστη άνεση καθώς και ένα υψηλό επίπεδο ασφαλείας. Είναι κατασκευασμένο από υλικά που είναι κατάλληλα για τις συνθήκες καιρικές συνθήκες και για καλές εργασιακές πρακτικές. Ο αναθέτης δεν πρέπει να χρησιμοποιεί για συγκράτηση της πτώσης χωρίς απορροφητική ενέργεια πτώσης. Ξεχωριστά ισολό συνδυάζονται για τον σχηματισμό ενός περιτλού συστήματος για το κράτημα της πτώσης του χρήστη. Τα στοιχεία άγκυρας (μεταλλικά δαχτυλίδια, σύνδεσμοι) πρέπει να χρησιμοποιούνται σύμφωνα με αυτές τις οδηγίες καθώς και με τα αντίστοιχα πρότυπα που ισχύουν για τα μεταλλικά δαχτυλίδια (EN 362). **Μπορείτε να βρείτε τις ακριβείς προδιαγραφές του προϊόντος στην επίκαιρα παραγωγή του προϊόντος και στο κείμενο της συσκευασίας του προϊόντος.** Όλα τα προϊόντα που θεωρούνται ΜΑΠ πρέπει να συνάδουν με τον Κανονισμό (ΕΕ) 2016/425. Μπορείτε να βρείτε τη Δήλωση συμμόρφωσης και το Έντυπο αναθεώρησης ΜΑΠ στη διεύθυνση [www.crestogroup.com](http://www.crestogroup.com) (Εικόνα 7.1b).

**ΧΡΗΣΗ/ΡΥΘΜΙΣΗ ΖΩΝΗΣ ΑΣΦΑΛΕΙΑΣ:** Η ζώνη ασφαλείας πρέπει να χρησιμοποιείται μόνο από άτομο που είναι ιατρικά κατάλληλο για αυτό το είδος εργασίας, να είναι σωστά εκπαιδευμένο και υπεύθυνο για τις πράξεις του. Επομένως, αν δεν πληροί οποιαδήποτε από αυτές τις απαιτήσεις των κανονισμών για εργασία σε ύψη, μην ξεκινάτε την εργασία. Αν δεν έχετε αρκετές πληροφορίες ή χρειάζεστε συγκεκριμένες πληροφορίες, παρακαλώ επικοινωνήστε με τον αντιπρόσωπο του κατασκευαστή στην περιοχή σας ή απευθείας με την CRESTO GROUP AB στη διεύθυνση που παρέχεται σε αυτό το εγχειρίδιο. Το σύστημα κρατήματος πτώσης θα πρέπει να βρίσκεται πάντα πάνω από τη θέση του χρήστη. Η ελάχιστη αγκυρωμένη αντοχή είναι 15 kN και στην περίπτωση υφασμάτων σημείων αγκύρωσης, η ελάχιστη αντοχή είναι 22 kN. Προσαρμόστε το μήκος των ξεχωριστών μερών ανάλογα με το σώμα σας για να επιτρέψετε ελευθερία κινήσεων (Εικόνα 3.1, 3.2, 3.3). Πριν να ξεκινήσετε την εργασία, συνιστάται ο χρήστης να δοκιμάσει τη ζώνη ασφαλείας και τα βοηθητικά της εξαρτήματα και να πραγματοποιήσει μία δοκιμή αιώρησης σε ένα ασφαλές μέρος χωρίς τον κίνδυνο πτώσης. Όταν εργάζεστε, είναι απαραίτητο να ελέγχετε περιοδικά τη στερέωση και να προσαρμόζετε τα στοιχεία κατά τη χρήση. Είναι επίσης απαραίτητο να λάβετε υπόψη της επιδόσεις του τραυματισμού αιώρησης και να τις εξαλείψετε μέσω κατάλληλων διαδικασιών. Συμπεριλάβετε να προσέχετε πιθανές βλάβες στα υλικά υφάσματα κατά την εργασία. Είναι επίσης απαραίτητο να έχετε ένα σχέδιο διαφυγής σε ισχύ το οποίο θα πρέπει να λαμβάνει υπόψη όλες τις καταστάσεις έκτακτης ανάγκης στην εργασία. Μην χρησιμοποιείτε ποτέ αυτή τη ζώνη ασφαλείας για άλλους σκοπούς πέρα από την προστασία από πτώση!!! Οποιαδήποτε παρέμβαση στην κατασκευή ή επιδιορθώσεις από τον πελάτη απαγορεύονται. Σε περίπτωση διάσωσης, ρυθίστε για πληροφορίες και εκπαίδευση από τον εργοδότη σας (σύμφωνα με τους ισχύοντες κανονισμούς υγείας και ασφαλείας). Συνιστούμε τη χρήση της ζώνης ασφαλείας σε ένα εύρος θερμοκρασίας από -20 °C έως +60 °C. Το συνιστώμενο βάρος του χρήστη δεν πρέπει να ξεπερνάει τα 140 kg, περιλαμβανομένων τα εργαλεία και άλλο εξοπλισμό. Κατά τη χρήση των μοντέλων ζωνών CRESTO 1129, 1136, 1136-Wind, 1137 και 1138, το μιστοιστό σημείο σύνδεσης είναι κατάλληλο για ανύψωση μέσω ελικοπτερού ή για παρομία λειτουργία.

### EN 361 ΖΩΝΗ ΑΣΦΑΛΕΙΑΣ ΑΡΠΑΓΗΣ ΠΤΩΣΗΣ ΠΛΗΡΟΥΣ

**ΣΩΜΑΤΟΣ** (Εικόνα 4.1): Η ζώνη ασφαλείας αρπάγης πτώσης πλήρους σώματος είναι μέρος του συστήματος αρπάγης πτώσης σύμφωνα με το EN 363 (ατομικός εξοπλισμός προστασίας από πτώση). Μόνο αυτά τα σημεία ενδέχεται να χρησιμοποιούνται για σύνδεση με ένα σύστημα

αρπάγης πτώσης, όπως μια κινητή συσκευή αρπάγης πτώσης, έναν απορροφητή αρπάγης πτώσης ή άλλα συστήματα που περιγράφονται στο EN 363. Για εύκολη αναγνώριση, αυτά τα σημεία πρόσδεσης επισημαίνονται με το γράμμα "A" (Εικόνα 4.1a, 4.1β, 4.1γ, 4.1δ). Ο ελεύθερος χώρος κάτω από τον χρήστη πρέπει να είναι επαρκής για να αποτρέψει τον χρήστη από το να χτυπήσει σε ένα εμπόδιο σε περίπτωση πτώσης. Συγκεκριμένες λεπτομέρειες σχετικά με τον υπολογισμό ελεύθερου χώρου μπορούν να βρεθούν στις οδηγίες λειτουργίας για τα άλλα στοιχεία (απορροφητές ενέργειας, κινητές συσκευές αρπάγης πτώσης...).

### EN 358 / PPE-R/11.043:2019 ΘΕΩΡΙΑ ΕΡΓΑΣΙΑΣ ΚΑΙ ΖΩΝΗ

**ΑΣΦΑΛΕΙΑΣ ΑΡΠΑΓΗΣ ΠΤΩΣΗΣ** (Εικόνα 4.2): Αυτά τα σημεία σύνδεσης ενδέχεται να χρησιμοποιούνται μόνο για προάρθρωση σε ένα σύστημα θέσης εργασίας (μέγιστο ύψος πτώσης: 0,6 m) ή σύστημα περιορισμού. Διαβάστε τις οδηγίες για χρήση του συνδεδεμένου για κατανόηση της χρήσης του. Αυτά τα σημεία σύνδεσης δεν πρέπει να χρησιμοποιούνται για αρπάγη μίας πτώσης. Μην τα χρησιμοποιείτε αυτά τα σημεία σύνδεσης αν ο χρήστης υπάρχει κίνδυνος να κρεμαστεί ή αν ο χρήστης εκπίθεται σε απροσδόκητα φορτία ζώνης. Μπορεί να είναι απαραίτητο να προσθέσετε συλλογικά ή ατομικά συστήματα αρπάγης πτώσης για θέση εργασίας ή για κινητά συστήματα περιορισμού. Για την ασφάλεια του χρήστη, είναι απαραίτητο να χρησιμοποιήσετε ένα σημείο αγκύρωσης που βρίσκεται στο ίδιο ή πάνω από το επίπεδο της ζώνης.

### EN 813 ΤΥΠΟΘΕΤΗΣΗ ΖΩΝΗΣ ΑΣΦΑΛΕΙΑΣ (Εικόνα 4.3): Μηροσπινί

σημείο προάρθρωσης, προορίζεται για χρήση με σχοινί και θέση εργασίας. Χρησιμοποιήστε το σημείο προάρθρωσης (υφασμάτινο ή μεταλλικό) για να προσαρτήσετε τον καθαρή σχοινί, τα σχοινιά σύνδεσης, τους αναθέτες σύνδεσης, τις θέσεις εργασίας. Αυτό το σημείο προάρθρωσης δεν είναι κατάλληλο για την αρπάγη μίας πτώσης.

### ANSI/ASSE 2359.11-2014 ΖΩΝΗΣ ΑΣΦΑΛΕΙΑΣ ΠΛΗΡΟΥΣ

**ΣΩΜΑΤΟΣ:** Ζώνες ασφαλείας πλήρους σώματος που συμμορφώνονται με το πρότυπο ANSI / ASSE 2359.11 πρέπει να χρησιμοποιούνται με άλλα συστήματα προστασίας από πτώση που περιορίζουν τη μέγιστη δύναμη σύλληψης 8 kN ή μικρότερη. Αυτό το πρότυπο καθορίζει τις απαιτήσεις για χρήση του προϊόντος, το σχεδιασμό, την επισημάνση, την εκπαίδευση και τις μεθόδους εξέτασης, επιθεώρησης και συντήρησης. Η ζώνη ασφαλείας πλήρους σώματος δοκιμάζεται στο εύρος των 59-140 kg (CE), 130-310 lbs. Το βάρος του χρήστη δεν θα πρέπει να υπερβαίνει τα 140 kg / 310 lbs.

**ΣΥΝΤΗΡΗΣΗ:** Καθαρίζετε το βρώμικο προϊόν με ζεστό νερό (έως 40 °C) με καθαριστικά για πλίσιοι χεριών (Εικόνα 4.1). Αν το προϊόν είναι βρώμικο, συνιστούμε αυστηρά να μην απολυμαίνετε το προϊόν επειδή το υλικό μπορεί να καταστραφεί. Σε περίπτωση βροχής ή υγρασίας, αφήστε το προϊόν να στεγνώσει φυσικά σε ένα δωμάτιο που εξαερίζεται και μακριά από μία απευθείας πηγή θερμότητας, φωτός ή ηλικιακού φωτός. Μετά τον καθαρισμό και το στεγνώμα, επεξεργαστείτε τα μεταλλικά μέρη με ένα κατάλληλο διάλυμα.

### ΑΠΟΘΗΚΕΥΣΗ ΚΑΙ ΜΕΤΑΦΟΡΑ: Αποθηκεύστε σε σκοτεινές, καλά

αεριζόμενες περιοχές που προστατεύονται από υπεριώδη ακτινοβολία (Εικόνα 5.1). Η ζώνη ασφαλείας δεν πρέπει να έρχεται σε επαφή με διαβρωτικά, διαλυτικά και απευθείας πηγές θερμότητας. Μην το αποθηκεύετε με αιχμηρά αντικείμενα. Μεταφέρετε το και αποθηκεύστε το όσο γίνεται στην αρχική συσκευασία για την πρόληψη βλάβων. Οι συνιστώμενες συνθήκες αποθήκευσης είναι σε περίπου 25 °C θερμοκρασία και σχετική υγρασία 80%.

### ΥΠΕΥΘΥΝΟΤΗΤΑ: Η εταιρεία CRESTO GROUP AB ή ο διανομέας δεν

θα αποδεχτεί οποιαδήποτε ευθύνη για ζημία, τραυματισμό ή θάνατο που προκύπτει από κακή χρήση ή από τροποποίηση στο προϊόν. Είναι η ευθύνη του χρήστη συνεχώς να διασφαλίζει ότι κανονικά τη σωστή και ασφαλή χρήση οποιοδήποτε εξοπλισμού που παρέχεται από την CRESTO GROUP AB, ότι το χρησιμοποιούν μόνο για τους σκοπούς για το οποίο είναι σχεδιασμένο και ότι τηρεί όλες τις σωστές διαδικασίες ασφαλείας. Πριν από τη χρήση του εξοπλισμού, λάβετε όλα τα απαραίτητα βήματα για να εξοικειωθείτε με τεχνικές διάσωσης σε περίπτωση έκτακτης ανάγκης. Να γνωρίζετε τους κινδύνους χρήσης του προϊόντος και λάβετε ευθύνη για τις πράξεις σας και για τις αποφάσεις σας. Αν δεν μπορείτε ή αν δεν είστε σε θέση να τις αναλάβετε, μην χρησιμοποιείτε αυτόν τον εξοπλισμό. Αν το προϊόν πωλείται εκτός

της αρχικής χώρας προορισμού, ο μεταπωλητής πρέπει να παρέχει το εγχειρίδιο χρήστη περιλαμβάνοντας: τρόπο χρήσης, συντήρηση, περιοδική ανανέωση και επισκευή στη γλώσσα της χώρας όπου θα χρησιμοποιηθεί ο εξοπλισμός.

**ΕΓΓΥΗΞΗ:** Η CRESTO GROUP AB παρέχει μία εγγύηση για αυτό το προϊόν διάρκειας 2+1 ετών όταν καταγράφεται στην εφαρμογή INSPECTOR. Η εγγύηση καλύπτει την ποιότητα των χρησιμοποιούμενων υλικών καθώς και κατασκευαστικά ελαττώματα. Δεν καλύπτει ελαττώματα που προκύπτουν από φυσιολογική φθορά, αμέλεια, ακατάλληλο χειρισμό, μη σωστή αποθήκευση, απαγορευμένες παρεμβάσεις, λανθασμένη χρήση, κ.λπ. Τα ατυχήματα που προκαλούνται από αμέλεια και ακατάλληλη χρήση του προϊόντος δεν καλύπτονται από αυτή την εγγύηση. Η CRESTO GROUP AB δεν ευθύνεται για άμεσες ή έμμεσες βλάβες που προέκυψαν σε σύνδεση με τη χρήση του προϊόντος της.

**ΔΙΟΡΘΩΤΙΚΟΙ ΚΑΙ ΠΕΡΙΟΔΙΚΟΙ ΕΛΕΓΧΟΙ:** Πριν από τη χρήση, διασφαλίστε πως οι συστάσεις για χρήση με άλλα συστήματα CE προσαστάς από πτώση είναι όπως απαιτείται από τους κανονισμούς και τους κανόνες ασφαλείας εργασίας. Όλες οι συσκευές του συστήματος προστασίας πτώσης που θα συνδυαστούν με μία ζώνης ασφαλείας πρέπει να είναι εγκεκριμένες για χρήση σύμφωνα με τους ισχύοντες κανονισμούς. Βεβαιωθείτε να ελέγξετε την καταλληλότητα του συνδυασμού τους. Πριν και μετά τη χρήση της ζώνης ασφαλείας, πραγματοποιήστε έναν οπτικό έλεγχο και ελέγξτε τη λειτουργία κάθε μέρους. (Εικόνα 6.1.). Κατά την εργασία, βεβαιωθείτε πως δεν προκαλείται καμία βλάβη από αιχμηρές άκρες ή άλλες επικινδύνες εξωτερικές επιφάνειες. Η ζώνη ασφαλείας δεν πρέπει να έρχεται σε επαφή με διαβρωτικά, διαλυτικά και απευθείας πηγές θερμότητας (εικόνα 5.1). Αν βρείτε βλάβες και υπάρχουν αμφιβολίες σχετικά με την άωχη λειτουργία της, είναι σημαντικό να την απορρίψετε αμέσως (Εικόνα 6.1β). Αν είναι εξοπλισμένη με την ένδειξη πτώσης (Εικόνα 6.2) και οι ραφές δείχνουν σημάδια σκισίματος, απορρίψτε τη ζώνη αμέσως. Σε περίπτωση πτώσης, μην χρησιμοποιείτε καθόλου αυτό το προϊόν και στείλετε το για ανασφάλιση ή επικοινωνήστε με την CRESTO GROUP AB. Η ζώνη ασφαλείας πρέπει να επιθεωρείται κάθε 12 μήνες από ένα εκπαιδευμένο και εξουσιοδοτημένο άτομο σύμφωνα με τους ισχύοντες κανονισμούς (Εικόνα 6.1). Οι επιθεωρήσεις ειδικών και οι εξετάσεις που πραγματοποιούνται καταγράφονται σε ένα φύλλο αρχείου όπως μπορεί να βρεθεί στη διεύθυνση [www.crestogroup.com](http://www.crestogroup.com) Μερικά προϊόντα διαθέτουν ενσωματωμένα ένα τσιπ RFID/NFC για λόγους ιχνηλασιμότητας αν δεν μπορείτε να διαθέσετε την επίσταση. Η επιθεώρηση μπορεί να καταγραφεί online στο πρόγραμμα INSPECTOR στη διεύθυνση [www.crestogroup.com](http://www.crestogroup.com). Ο χρήστης είναι υπεύθυνος για να διατηρεί τα σωστά αρχεία σύμφωνα με τους νόμιμους κανονισμούς. Πληροφορίες σύμφωνα με τον κοινοποιημένο οργανισμό που πραγματοποιήσε την αξιολόγηση συμμόρφωσης και επιβλέπει την παραγωγή: Κοινοποιημένος οργανισμός 1019, VVUUL, a.s., Pílkartská 1337, Ostrava-Radvanice, Τσεχία.

**ΠΡΟΕΙΔΟΠΟΙΗΣΗ:** Το προϊόν θα απορριφθεί αν: δείχνει σημάδια βλάβης από διάβρωση, αν οι ραφές έχουν καταστραφεί, αν τα νήματα έχουν σκιστεί ή φθαρεί, αν οι άκρες του ιστού είναι κομμένες περισσότερο από 2 mm, ο ιστός είναι βρώμικος ή χρωματισμένος, το προϊόν έχει υποστεί σημαντική βλάβη και το χρώμα του ιστού έχει ξεθωριάσει, τα μεταλλικά μέρη και στοιχεία έχουν διαβρωθεί, η λειτουργικότητα του προϊόντος είναι περιορισμένη, και λείπει η επισήμανση του προϊόντος και το RFID τσιπ. Αν δεν είστε βέβαιοι για αυτό το πρόβλημα, παρακαλώ επικοινωνήστε με την Cresto Group.

**ΕΥΡΟΣ ΖΩΗΣ:** Το εύρος ζωής της ζώνης ασφαλείας εξαρτάται από το πόσο έντονη είναι η χρήση του και από τις εξωτερικές συνθήκες. Επομένως, είναι πάρα πολύ δύσκολο να καθοριστεί το εύρος ζωής. Επηρεάζεται αρνητικά από περιβαλλοντικές συνθήκες όπως επιθετικό περιβάλλον, τρόπος εργασίας, υπεριώδης ακτινοβολία, χημικά, ακατάλληλη συντήρηση ή αποθήκευση. Αν πληρούνται όλες οι συνθήκες, ο μέγιστος κύκλος ζωής του προϊόντος είναι 12 έτη από την ημερομηνία κατασκευής και 10 έτη από την ημερομηνία της πρώτης χρήσης. Σε περίπτωση αβεβαιότητας σχετικά με αυτό το θέμα, συμβουλευτείτε τον ειδικό αντιπρόσωπο του κατασκευαστή.

**ΒΙΩΣΙΜΟΤΗΤΑ & ΑΝΑΚΥΚΛΩΣΗ:** Σχεδιάζουμε και κατασκευάζουμε premium προϊόντα με premium υλικά, για ενεργή χρήση και για να κρατήσουν πολύ. Όταν το προϊόν αποφασίζεται να τεθεί εκτός χρήσης ή η μέγιστη διάρκεια ζωής του έχει λήξει, θα πρέπει να ανακυκλωθεί σύμφωνα με τις τοπικές νομοθεσίες σας. Τα προϊόντα είναι κατασκευασμένα από ποιοτικότερα, πολυαμίδια ή PVC και μεταλλικά εξαρτήματα. Εάν χρειάζεται, αποσυναρμολογήστε τα μεταλλικά εξαρτήματα πριν από την ανακύκλωση. Μπορείτε επίσης να στείλετε το πλήρες προϊόν στην Cresto και θα αναλάβουμε την ανακύκλωση στο προκειμένου να μειώσουμε τις επιπτώσεις μας στο περιβάλλον.

**ΜΕΡΗ ΤΟΥ ΠΡΟΪΟΝΤΟΣ (Εικόνα A):** 1-2- Σημείο προάρθρωσης (EN

361), 3- Πόρτη ώμου, 4- Πόρτη παιδιού, 5- Ιμάντας ώμου, 6-Ιμάντας ποδιού, 7- Επικέα παραγωγής, 8- Σημείο προάρθρωσης (EN B13), 9- Σημείο προάρθρωσης (EN 358), 10- Ιμάντας ζώνης, 11- Πόρτη ζώνης, 12- Ιμάντας πλάτης, 13- Βρόχος για υλικό

**ΕΠΙΣΗΜΑΝΣΗ (Εικόνα 7.1β):** Α- Τύπος προϊόντος, Β-Εικονογράφημα που υπενθυμίζει να διαθέσετε τις οδηγίες χρήσης πριν από τη χρήση του προϊόντος, C- Τσιπ RFID/NFC, D-Αυτό το προϊόν προορίζεται για χρήση από ένα μόνο άτομο, Ε- Αναφορά στους χρησιμοποιούμενους κανόνες, F- Επισημάνση συμμόρφωσης και πληροφορίες για τον Κοινοποιημένο οργανισμό που πραγματοποίησε την αξιολόγηση συμμόρφωσης και επιβλέπει την παραγωγή, G- Αριθμός είδους, Η- Ημερομηνία παραγωγής(EEEE-MM) , Ι- Αριθμός σειράς, J- Χρησιμοποιούμενα υλικά, K- Εύρος προάρθρωσης ζώνης σε cm, L- Σύνδεση πτώσης και προσαρμογή, M- Πληροφορίες για την επόμενη επιθεώρηση, N- Ημερομηνία πρώτης χρήσης και όνομα χρήστη O- INSPECTOR - βάση δεδομένων για καταγραφή προϊόντος και ελέγχου, P- Μάρκα / λογότυπο, R-Όνομα και διεύθυνση παραγωγού.

## PRED POUŽITÍM VÝROBKU, SI PROSÍM PREČÍTAJTE TENTO NÁVOD! NEREŠPEKTOVANIE TÝCHTO POKYNOV MÔŽE MAŤ FATÁLNE NÁSLEDKY!

**UPOZORNENIE:** Práca a pohyb vo výškach je nebezpečná činnosť, ktorá si vyžaduje dôkladný tréning a znalosť používaných produktov. Pred začatím práce sa presvedčte o správnej funkcii a neporušivosti jednotlivých častí systému a ochrany proti pádu. Pokyny uvedené v tomto návode popisujú správne kroky pri starostlivosti o váš ochranný prostriedok, preto sa vyvarujte iných postupov, ktoré môžu byť nesprávne a môžu ohroziť váš život a zdravie. Ani výrobca ani predajca nie sú zodpovední za akékoľvek škody, spôsobené nevhodným či nesprávnym použitím a/alebo zneužitím výrobku. Zodpovednosť osobou a nositeľom rizika je vo všetkých prípadoch užívateľ.

**POPIS:** Tento výrobok je ochranný prostriedok proti pádu určený na bezpečnú prácu vo výškach a nad voľnou hĺbkou (napr. práca na strechách, plošinách, lešeniach, stĺpoch a stožiaroch...). Jeho konštrukcia poskytuje užívateľovi maximálny komfort a vysokú mieru bezpečnosti. Je vyrobený z materiálov vhodných pre obvyklé poveternostné podmienky a správne postupy práce. Jednotlivé popruhy sú kombinované tak, aby vytvorili vhodný celok pre prípadné zachytenie pádu užívateľa. Kotviace prvky (karabíny, konektory) musia byť použiteľné v súlade s týmto návodom a s platnou normou karabíny (EN 362). **Presné špecifikácie konkrétneho produktu nájdete na výrobné etikeťte produktu a v texte na obale.** Všetky výrobky považované za OOP musia byť v súlade s nariadením (EU) 2016/425. Vyhlásenie o zhode a formulár na preskúmanie PPE nájdete na adrese [www.crestogroup.com](http://www.crestogroup.com) (obr. 7.1b).

**POUŽITIE / NASTAVENIE POSTROJA:** Bezpečnostný postroj musí používať iba osoba zdravotne spôsobilá pre tento druh práce, vhodne vyškolená a zodpovedná za svoje činy, preto ak nespĺňa niektoré z požiadaviek predpisov pre prácu vo výškach, nezačínajte prácu. Ak nemáte dostatok informácií alebo potrebujete špecifické informácie, kontaktujte zástupcu výrobcu vo vašej oblasti alebo priamo CRESTO GROUP AB na adrese uvedenej v tomto návode. Systém zachycujúci pád by měl byť vždy nad polohou užívateľa, minimálna pevnosť ukotvenia je 15 kN a v prípade textilných kotvíčkových bodov je minimálna pevnosť 22 kN. Nastavte dĺžku jednotlivých častí na svoju postavu, aby ste mali voľnosť pohybu (obr. 3.1, 3.2, 3.3). Pred začatím práce odporúčame užívateľovi vyskúšať si bezpečnostný postroj a jeho vybavenie a vykonať skúšku zavesenia na bezpečnostnom mieste bez rizika pádu. Pri práci je nevyhnutné pravidelne kontrolovať zapínanie a nastavovacie prvky počas používania, je taktiež potrebné zohľadniť účinky trauy zo zavesenia a eliminovať ich vhodnými pracovnými postupmi. Pamätajte však, že musíte venovať pozornosť prípadnému poškodeniu textilných materiálov pri práci. Je tiež potrebné mať k dispozícii záchranný plán, ktorý zohľadní všetky mimoriadne situácie v práci. Nikdy nepoužívajte tento bezpečnostný postroj na iné účely ako na ochranu proti pádu!!! Akékoľvek zásahy do konštrukcie alebo opravy zákazníkom sú zakázané. V prípade záchrany si vyžiadať od svojho zamestnávateľa informácie a školenie (v súlade s platnými predpismi ZOZP). Odporúčame používať bezpečnostný postroj v teplotných rozsahoch od -20°C do +60°C. Odporúčaná hmotnosť používateľa by nemala prekročiť 140 kg vrátane náradia a iného vybavenia. Pri používaní strojov CRESTO model 1129, 1136, 1136-Wind a 1138 je predný pripojovací bod vhodný pre pripojenie najväčšieho helikoptéry alebo iné podobné situácie.

### EN 361 CELOTELOVÝ POSTROJ NA ZACHYTENIE PÁDU (obr. 4.1):

Celotelový postroj na ochranu proti pádu, je súčasťou systému zachytenia pádu podľa normy EN 363 (osobné ochranné zariadenia proti pádu). Iba tieto body môžu byť použité na pripojenie ku systému zachytenia pádu, napríklad pohyblivé zariadenie na zachytenie pádu, tlmič pádovej energie alebo iné systémy opísané v norme EN 363. Pre jednoduchosť

identifikácie sú tieto miesta pripojenia označené písmenom "A" (obr. 4.1a, 4.1b, 4.1c, 4.1d). Voľný priestor pod užívateľom musí byť dostatočný na to, aby zabránil používateľovi v prípade pádu zasiahnuť prekážku. Konkrétne podrobnosti o výpočte voľného priestoru nájdete v návode na používanie ostatných komponentov (tlmiče energie, pohyblivé zariadenia na zachytenie pádu...).

### EN 358 / PPE-R/11.043:2019 PRACOVNÉ POLOHOVANIE A ZACHYTÁVACÍ POSTROJE (obr. 4.2):

Tieto pripojné body sa môžu používať len na upevnenie k pracovnému polohovaciemu systému (maximálna výška pádu: 0,6 m) alebo zadržnému systému. Preštudujte si návod na používanie spojovacieho prostriedku, aby ste sa oboznámili o jeho používaní. Tieto pripojovacie body nie sú určené na použitie pri zachytení pádu, nepoužívajte tieto pripojovacie body ani v prípade predvídateľného rizika zavesenia užívateľa alebo ak by bol užívateľ vystavený neočakávaným zaťažením pádom. Možno bude potrebné doplniť pracovné polohovacie alebo mobilné zadržavacie systémy kolektívnymi alebo osobnými systémami zachytenia pádu. Kvôli bezpečnosti užívateľa je nevyhnutné použiť kotviaci bod ktorý je umiestnený na úrovni alebo nad úrovňou pása.

### EN 813 SEDACÍ POSTROJ (obr. 4.3):

Predný pripojovací bod: určený na postup pri lanovom a pracovnom pohoľovaní. Používajte pripojovací bod (textilný alebo kovový), aby ste pripevnili značiacie zariadenie , spojovacie laná , pripojné laná , pracovné sedáčky. Tento upevňovací bod nie je vhodný na zachytenie pádu.

### ANSI/ASSE 2359.11-2014 CELOTELOVÉ POSTROJE :

Celotelové postroje ktoré spĺňajú ANSI/ASSE 2359.11, sú určené na používanie s ďalšími ochrannými prostriedkami systému ochrany proti pádu, ktoré obmedzujú maximálnu zachytúvajú silu na 8 kN alebo menej. Táto norma stanovuje požiadavky na použitie výrobku, konštrukciu, označovanie, školenie a skúšobné metódy, kontrolu a údržbu. Celotelový postroj je testovaný v rozmedzí od 59-140 kg (CE), 130-310 lbier. Hmotnosť užívateľa by nemala presiahnuť 140 kg / 310 lbier."

**ÚDRŽBA:** Znečistený výrobok čistíte v teplej vode (do 40°C) s čistiacimi prostriedkami vhodnými na ručné pranie (obr. 5.1). V prípade znečistenia výrobku neodporúčame výrobok dezinfikovať, nakoľko môže dôjsť k poškodeniu materiálu. V prípade dažďa alebo namočenia výrobku ho nechajte prirodzene vysušiť vo vetranej miestnosti mimo dosahu priameho zdroja tepla, ohňa alebo snežného žiarenia. Kovové časti po čistení a sušení konzervujte vhodným prípravkom.

**SKLADOVANIE A PREPRAVA:** Postroje skladujte v temných, dobre vyvetraných priestoroch chránených pred UV žiarením (obr. 5.1). Bezpečnostný postroj nesmie prísť do styku so žieravinami, rozptýladlami a priamym zdrojom tepla. Neskladujte ho spolu s

ostrými predmetmi. Prepravujte a skladujte ho pokiaľ je to možné v originálnom obale, aby nedošlo k poškodeniu. Odporúčané podmienky pre skladovanie sú zhruba pri 25°C a 60% relatívnej vlhkosti.

**ZODPOVEDNOSŤ:** Spoločnosť CRESTO GROUP AB, alebo distribútor nenesie žiadnu zodpovednosť za škody, zranenia alebo smrť vyplývajúce z nesprávneho použitia alebo zmien na tomto produkte. Vždy je zodpovedný užívateľ, aby sa ubezpečil, že rozumie správne a bezpečnému používaniu akéhokoľvek vybavenia dodávaného spoločnosťou CRESTO GROUP AB. Užívateľ je zodpovedný používať výrobok iba na účely, pre ktoré bol navrhnutý a vykonáva všetky potrebné bezpečnostné postupy. Pred použitím zariadenia vykonajte všetky potrebné kroky, aby ste sa oboznámili so záchrannými

technikami v prípade mimoriadnej udalosti. Oboznámte sa s rizikami pri používaní produktu a uvedomte si zodpovednosť za svoje činy a rozhodnutia. Ak nie ste schopní tieto riziká v predstihu predpokladať nepoužívajte toto zariadenie. Ak sa výrobok predáva mimo pôvodnej krajiny určenia, predajca musí poskytnúť používateľskú príručku vrátane: spôsobu použitia, údržby, pravidelného preskúmania a opravy, v jazyku krajiny, kde sa zariadenie bude používať.

**ZÁRUKA:** CRESTO GROUP AB poskytuje na tento výrobok záruku 2+1 rok ak je výrobok zaregistrovaný v aplikácii INSPECTOR. Záruka sa vzťahuje na kvalitu použitých materiálov a výrobné nedostatky. Nevzťahuje sa na závady spôsobené bežným opotrebovaním, nedbalosťou, neodborným zaobchádzaním, nesprávnym skladovaním, zakázanými zásahmi a pod. Nehody spôsobené nedbalosťou a nesprávnym použitím výrobku nie sú kryté touto zárukou. CRESTO GROUP AB nezodpovedá za priame, či nepriame škody, ktoré vznikli v súvislosti s použitím jeho výrobku.

**PREVENTÍVNE A PERIODICKÉ SKÚŠKY:** Pred použitím zaistite, aby boli splnené odporúčania pre jeho použitie aj s ostatnými ochrannými prostriedkami systému ochrany proti pádu ktoré sú označené značením CE a tak, ako to vyžadujú predpisy a pravidlá bezpečnej práce. Všetky prostriedky systému ochrany proti pádu, ktoré sa budú kombinovať s celotelovým strojom, musia byť schválené pre použitie podľa platných predpisov. Nezabudnite sa presvedčiť o vhodnosti ich vzájomnej kombinácie. Pred použitím a po použití bezpečnostného stroja vykonajte vizuálnu prehliadku a kontrolu funkcie každého dielu (obr. 6.1). Počas práce sa opakovane presvedčte, či nedochádza k poškodzovaniu o ostré hrany alebo iné nebezpečné vonkajšie povrchy. Bezpečnostný stroj nesmie prísť do styku so žieravinami, rozpúšťadlami a priamym zdrojom tepla (obr. 5.1). Ak zistíte poškodenie a nastanú akékoľvek pochybnosti o jeho bezchybnom stave, je nevyhnutné ho ihneď vyradiť z používania (obr. 6.1b). V prípade že má bezpečnostný stroj zabudovaný indikátor pádu (obr. 6.2) a šitie javí znaky natrhnutia, stroj by sa mal vyradiť z používania. V prípade zachytenia pádu nepoužívajte ďalej tento výrobok a odošlite ho na kontrolu alebo kontaktujte CRESTO GROUP AB. Bezpečnostný stroj musí byť kontrolovaný raz za 12 mesiacov vyškolenou a oprávnenou osobou v zmysle platných predpisov (obr. 6.1). Odborné prehliadky a vykonané kontroly sú zaznamenané v záznamovom liste, ktorý nájdete na [www.crestogroup.com](http://www.crestogroup.com). Niektoré produkty sú vybavené čipom RFID / NFC kvôli vysledovateľnosti, ak štítko nie je čitateľné. Inšpekciu je možné zaregistrovať v programe INSPECTOR online na [www.crestogroup.com](http://www.crestogroup.com). Používateľ je zodpovedný za vedenie správnych záznamov podľa právnych predpisov. Informácie o notifikovanom orgáne, ktorý vykonal posúdenie zhody a dohliada na výrobu: Notifikovaná osoba 1019, VVUÚ, a. s., Pikartská 1337, Ostrava – Radvanice, Česká republika.

**UPOZORNENIE:** Produkt bude vyradený z používania v prípade že: javí znaky poškodenia koróziou, šitie je poškodené, nite sú vypárané alebo roztrhnuté, okraje popruhu sú zrezané o viac ako 2 mm, popruh je znečistený alebo zafarbený, produkt je výrazne opotrebovaný a farba popruhov je vyblednutá, kovové časti a komponenty sú skorodované, funkčnosť produktu je obmedzená, chýba výrobná etiketa a RFID čip. V prípade neistoty v tejto otázke kontaktujte spoločnosť Cresto Group.

**ŽIVOTNOSŤ:** Životnosť bezpečnostného stroja závisí od intenzity jeho používania a vonkajších vplyvov, preto je mimoriadne ťažké určiť dobu použitia. Nepriaznivo na ňu vplyvajú okolité podmienky, napr. agresívne prostredie, spôsob práce, ultrafialové žiarenie, chemické látky, údržba a skladovanie. Ak sú splnené všetky podmienky, maximálna životnosť výrobku je 12 rokov od dátumu výroby a 10 rokov od dátumu prvého použitia. V prípade neistoty v tejto otázke konzultujte s odborným zástupcom výrobcu.

**UDRŽATEĽNOSŤ A RECYKLÁCIA:** Navrhujeme a vyrábame prémiové výrobky z prvotriednych materiálov, aby ste ich mohli

aktívne a dlho používať. Keď sa produkt rozhodnete vyradiť z používania alebo uplynula jeho maximálna životnosť, mal by sa recyklovať v súlade s miestnymi zákonmi. Naše výrobky sú vyrobené z polyesteru, polyamidu alebo PVC a kovových komponentov. Ak je to potrebné, pred recykláciou demontujte kovové komponenty. Môžete tiež poslať kompletný produkt spoločnosti Cresto a my sa postaráme o recykláciu, ak sme znížili náš vplyv na životné prostredie.

**ČASTI VÝROBKU (obr.A):** 1-2- Pripojovací bod (EN 361), 3- Ramenná spona, 4- Stehenná spona, 5- Popruh ramien, 6- Popruh stehien, 7- Výrobná etiketa, 8- Pripojovací bod (EN 813), 9- Pripojovací bod (EN 358), 10- Popruh pásu, 11- Pásová spona, 12- Chrbtový popruh, 13- Pútko na materiál

**ZNAČENIE (obr. 7.1b):** A-Typ produktu, B- Piktogram pripomínajúci preštudovať si návod na použitie pred použitím výrobku, C- RFID/NFC čip, D-Tento produkt je určený na použitie len 1 osobou, E- Odkaz na použité normy, F- Značka zhody a informácie o notifikovanej osobe, ktorá vykonáva dohľad nad výrobou, G- Art. číslo, H- Dátum výroby (RRRR-MM), I- Sériové číslo, J- Použitie materiály, K- Rozsah nastavenia pásu v cm, L Zapínanie a nastavovanie spŕn, M- Informácie o ďalšej kontrole, N- Dátum prvého použitia a meno užívateľa, O- INSPECTOR - databáza pre registráciu a kontrolu produktu, P- Značka/logo, R Názov a adresa výrobcu produktu.

## PŘED POUŽITÍM VÝROBKU, SI PROSÍM PŘEČTĚTE TENTO NÁVOD! NERESPEKTOVÁNÍ TĚCHTO POKYNŮ MŮŽE MÍT FATÁLNÍ NÁSLEDKY!

**UPOZORNĚNÍ:** Práce a pohyb ve výškách je nebezpečná činnost, která vyžaduje důkladný trénink znalost používaných produktů. Před zahájením práce se přesvědčte o správné funkci a neporušenosti jednotlivých částí systému a ochrany proti pádu. Pokyny uvedené v tomto návodu popisují správné kroky při péči o váš ochranný prostředek, proto se vyvarujte jiných postupů, které mohou být nesprávné a mohou ohrozit váš život a zdraví. Ani výrobce ani prodejce nejsou zodpovědní za jakékoli škody, způsobené nevhodným či nesprávným použitím a / nebo zneužitím výrobku. Odpovědnou osobou a nositelem rizika je ve všech případech uživatel.

**POPIS:** Tento výrobek je ochranný prostředek proti pádu určený na bezpečnou práci ve výškách a nad volnou hloubkou (např. Práce na střechách, plošinách, lešeních, sloupech a stožárech ...). Jeho konstrukce poskytuje uživatelům maximální komfort a vysokou míru bezpečnosti. Je vyroben z materiálů vhodných pro obvyklé povětrnostní podmínky a správné postupy práce. Jednotlivé popruhy jsou kombinovány tak, aby vytvořily vhodný celek pro případné zachycení pádu uživatele. Kotvíčky (karabiny, konektory) musí být používány v souladu s tímto návodem a s platnou normou karabiny (EN 362). **Přesné specifikace konkrétního produktu naleznete na výrobní etiketě produktu a v textu na obalu.** Všechny výrobky považované za OOP musí být v souladu s nařízením (EU) 2016/425. Prohlášení o shodě a formulář k prozkoumání PPE naleznete na adrese [www.crestogroup.com](http://www.crestogroup.com) (obr. 7.1b).

**POUŽITÍ / NASTAVENÍ POSTROJE:** Bezpečnostní postroj musí používat pouze osoba zdravotně způsobilá pro tento druh práce, vhodně vyškolená a odpovědná za své činy, proto pokud nespĺhujete některé z požadavků předpisů pro práci ve výškách, nezačínajte práci. Pokud nemáte dostatek informací nebo potřebujete specifické informace, kontaktujte zástupce výrobce ve vaší oblasti nebo přímo Cresta GROUP AB na adrese uvedené v tomto návodu. Systém zachycující pád by měl být vždy nad polohou uživatele, minimální pevnost ukotvená je 15 kN av případě textilních kotvících bodů je minimální pevnost 22 kN. Nastavte délku jednotlivých částí na svou postavu, abyste měli volný pohyb (obr. 3.1, 3.2, 3.3). Před zahájením práce doporučujeme uživateli vyzkoušet si bezpečnostní postroj a jeho vybavení a provést zkoušku zavěšení na bezpečnostním místě bez rizika pádu. Při práci je nutné pravidelně kontrolovat zapínací a nastavovací prvky během používání, je také třeba zohlednit účinky traumata ze zavěšení a eliminovat jejich vhodnými pracovními postupy. Pamatujte však, že musíte věnovat pozornost případnému poškození textilních materiálů při práci. Je také třeba mít k dispozici záchranný plán, která zohlední všechny mimořádné situace v práci. Nikdy nepoužívejte tento bezpečnostní postroj pro jiné účely než na ochranu proti pádu !!! Jakékoli zásahy do konstrukce nebo opravy zákazníkem jsou zakázány. V případě záchrany si vyžádejte od svého zaměstnavatele informace a školení v souladu s platnými předpisy BOZP). Doporučujeme používat bezpečnostní postroj v teplotních rozsazích od -20 ° C do +60 ° C. Doporučená hmotnost uživatelem by neměla překročit 140 kg včetně nářadí a jiného vybavení. Při používání postrojů Cresto model 1129, 1136, 1136-Wind a 1138 je přední přípojovací bod vhodný pro připojení navijáku helikoptery nebo jiné podobné situace. "

**EN 361 CELOTĚLOVÝ POSTROJ NA ZACHYCENÍ PÁDU (Obr. 4.1):** Celotělový postroj na ochranu proti pádu, je součástí systému zachycení pádu podle normy EN 363 (osobní ochranné zařízení proti pádu). Pouze tyto body mohou být použity pro připojení ke systému zachycení pádu, například pohyblivé zařízení na zachycení pádu, tlumiče pádové energie nebo jiné systémy popsané v normě EN 363. Pro jednoduchost identifikace jsou tato místa připojení označena písmenem "A" (obr. 4.1a, 4.1b, 4.1c, 4.1d). Volný prostor pod uživatelem musí být dostatečný k tomu, aby zabránil uživatelem v případě pádu

zasáhnout překážku. Konkrétní podrobnosti o výpočtu volného prostoru najdete v návodu k použití ostatních komponentů (tlumiče energie, pohyblivé zařízení na zachycení pádu ...).

**EN 358 / PPE-R/11.043:2019 PRACOVNÍ POLOHOVÁNÍ A ZACHYCOVACÍ POSTROJE (obr. 4.2):** Tyto přípojně body se mohou používat pouze na upevnění k pracovnímu polohovacímu systému (maximální výška pádu: 0.6 m) nebo zástavního systému. Prostudujte si návod na používání spojovacího prostředku, abyste se seznámili o jeho používání. Tyto přípojovací body nejsou určeny pro použití při zachycení pádu, nepoužívejte tyto přípojovací body ani v případě předvidatelného rizika zavěšení uživatele u nebo pokud by byl uživatel vystaven neočekávaný zatížení pásem. Možná bude nutné doplnit pracovní polohovací nebo mobilní zádržné systémy kolektivními nebo osobními systémy zachycení pádu. Kvůli bezpečnosti uživateli je nezbytné použít kotvíčky bod který je umístěn na úrovni nebo nad úrovní pasu.

**EN 813 SEDACÍ POSTROJE (obr. 4.3):** Přední přípojovací bod: určený na postup při lanovém a pracovním polohování. Používejte přípojovací bod (textilní nebo kovový), abyste připevnili sřaňovací zařízení, spojovací lana, přípojně lana, pracovní sedačky. Tento upeřovací bod není vhodný k zachycení pádu.

**ANSI / ASSE 2359.11-2014 CELOTĚLOVÉ POSTROJE:** Celotělové postroje které splňují ANSI / ASSE 2359.11, jsou určeny pro použití s dalšími ochrannými prostředky systému ochrany proti pádu, které omezují maximální záchytnou sílu na 8 kN nebo méně. Táto norma stanovuje požadavky na použití výrobku, konstrukci, označování, školení a zkušební metody, kontrolu a údržbu. Celotělový postroj je testován v rozmezí 59-140 kg (CE), 130-310 liber. Hmotnost uživatele by neměla přesáhnout 140 kg / 310 liber.

**ÚDRŽBA:** Znečištěný výrobek čistíte v teplé vodě (do 40 ° C) s čistícími prostředky vhodnými na ruční praní (obr. 4.1). V případě znečištění výrobku nedoporučujeme výrobek dezinfikovat, protože může dojít k poškození materiálu. V případě deště nebo namočení výrobku jej nechte přirozeně vysušit ve větrané místnosti mimo dosah přímého zdroje tepla, ohně nebo slunečního záření. Kovové části po čištění a sušení konzervujte vhodným přípravkem

**SKLADOVÁNÍ A PŘEPRAVA:** Postroje skladujte v temných, dobře odvětraných prostorách chráněných před UV zářením (obr. 5.1). Bezpečnostní postroj nesmí přijít do styku se žíravinami, rozpouštědly a přímým zdrojem tepla. Neskladujte jej spolu s ostrými předměty. Převážte a skladujte ho pokud možno v originálním obalu, aby nedošlo k poškození. Doporučené podmínky pro skladování jsou zhruba při 25 ° C a 60% relativní vlhkosti.

**ODPOVĚDNOST:** Společnost CRESTO GROUP AB, nebo distributor nenese žádnou odpovědnost za škody, zranění nebo smrt vyplývající z nesprávného použití nebo změn na tomto produktu. Vždy je zodpovědný uživatel, aby se ujistil, že rozumí správnému a bezpečnému používání jakéhokoli vybavení dodávaného společností CRESTO GROUP AB. Uživatel je zodpovědný používat výrobek pouze pro účely, pro které byl navržen a vykonávat všechny potřebné bezpečnostní postupy. Před použitím zařízení proveďte všechny potřebné kroky, abyste se seznámili se záchrannými technikami v případě mimořádné události. Seznamte se s riziky při používání produktu a uvědomte si zodpovědnost za své činy a rozhodnutí. Pokud nejste schopni tato rizika v předstihu předpokládat nepoužívejte toto zařízení. Pokud je výrobek prodáván mimo původní země určení, prodejce musí poskytnout uživatelskou příručku včetně: způsobu použití, údržby, pravidelného přezkumu a opravy, v jazyce země, kde se



zařízení bude používat.

**ZÁRUKA:** CRESTO GROUP AB poskytuje na tento výrobek záruku 2 + 1 rok pokud je výrobek zaregistrován v aplikaci INSPECTOR. Záruka se vztahuje na kvalitu použitých materiálů a výrobní nedostatky. Nevztahuje se na závady způsobené běžným opotřebením, nedbalostí, neodborným zacházením, nesprávným skladováním, zakázanými zásahy apod. Nehody způsobené nedbalostí a nenáležitým použitím výrobku nejsou kryty touto zárukou. CRESTO GROUP AB neodpovídá za přímé či nepřímé škody vzniklé v souvislosti s použitím jeho výrobku.

**PREVENTIVNÍ A PRAVIDELNÉ ZKOUŠKY:** Před použitím zajistěte, aby byly splněny doporučení pro jeho použití i s ostatními ochrannými prostředky systému ochrany proti pádu které jsou označeny značením CE a tak, jak to vyžadují předpisy a pravidla bezpečné práce. Všechny prostředky systému ochrany proti pádu, které se budou kombinovat s celotělovým strojem, musí být schválené pro použití podle platných předpisů. Nezapomeňte se přesvědčit o vhodnosti jejich vzájemné kombinace. Před použitím a po použití bezpečnostního stroje proveďte vizuální prohlídku a kontrolu funkce každého dílu (obr.6.1). Během práce se opakovaně přesvědčte, zda nedochází k poškozování o ostré hrany nebo jiné nebezpečné vnější povrchy. Bezpečnostní stroj nesmí přijít do styku se žíravinami, rozpouštědly a přímým zdrojem tepla (obr. 5.1). Pokud zjistíte poškození a nastanou jakékoliv pochybnosti o jeho bezvadném stavu, je nezbytné ho ihned vyřadit z používání (obr. 6.1b). V případě že má bezpečnostní stroj zabudovaný indikátor pádu (obr. 6.2) a šití jeví znaky natržení, stroj by měl vyřadit z používání. V případě zachycení pádu nepoužívejte dále tento výrobek a odešlete jej na kontrolu nebo kontaktujte Cresta GROUP AB. Bezpečnostní stroj musí být kontrolován jednou za 12 měsíců vyškolenou a oprávněnou osobou ve smyslu platných předpisů (obr. 6.1). Odborné prohlídky a provedené kontroly jsou zaznamenány v záznamovém listu, který najdete na [www.crestogroup.com](http://www.crestogroup.com). Některé produkty jsou vybaveny čipem RFID / NFC kvůli sledovatelnosti, pokud šitítek není čitelný. Inspekci je možné zaregistrovat v programu INSPECTOR online na [www.crestogroup.com](http://www.crestogroup.com). Uživatel je odpovědný za vedení správných záznamů podle právních předpisů. Informace o označeného subjektu, který provedl posouzení shody a dohlíží na výrobu: Notifikovaná osoba 1019, VVUÚ, a. s., Píkatrská 1337, Ostrava - Radvanice, Česká republika.

**UPOZORNĚNÍ:** Produkt bude vyřazen z používání v případě že: jeví znaky poškození korozí, šití je poškozené, nitě jsou vypárané nebo roztržené, okraje popruhu jsou seřfznuté o více než 2 mm, popruh je znečištěný nebo zbarvený, produkt je výrazně opotřebovaný a barva popruhů je vybledlá, kovové části a komponenty jsou zkorodované, funkčnost produktu je omezená, chybí výrobní etiketa a čip RFID. V případě nejistoty v této otázce kontaktujte společnost Cresta Group.

**ŽIVOTNOST:** Životnost bezpečnostního stroje závisí na intenzitě jeho používání a vnějších vlivů, proto je mimořádně obtížné určit dobu použití. Nepříznivé na ni ovlivňují okolní podmínky, např. agresivní prostředí, způsob práce, ultrafialové záření, chemické látky, údržba a skladování. Pokud jsou splněny všechny podmínky, maximální životnost výrobku je 12 let od data výroby a 10 let od data prvního použití. V případě nejistoty v této otázce konzultujte s odborným zástupcem výrobce.

**UDRŽITELNOST A RECYKLACE:** Navrhujeme a vyrábíme prémiové výrobky z prvotřídních materiálů, abyste je mohli aktivně a dlouho používat. Když se produkt rozhodnete vyřadit z používání nebo vypršela jeho maximální životnost, měl by se recyklovat v souladu s místními zákony. Naše výrobky jsou vyrobeny z polyesteru, polyamidu nebo PVC a kovových komponentů. Pokud je to nutné, před recyklací demontujte kovové komponenty. Můžete také poslat kompletní produkt společnosti Cresto a my se postaráme o recyklaci, abychom snížili náš vliv na životní prostředí.

**ČÁSTI VÝROBKU (obr):** 1-2- Připojovací bod (EN 361), 3- Ramenní spona, 4- Stehenní spona, 5- Popruh ramen, 6- Popruh steh, 7- Výrobní etiketa, 8- Připojovací bod (EN 813), 9-

Připojovací bod (EN 358), 10- Popruh pásu, 11- Pásová spona, 12- Zádový popruh, 13- Poutko na materiál

**ZNAČENÍ (obr. 7.1b):** A-Typ produktu, B- Piktogram připomínající prostudovat si návod k použití před použitím výrobku, C- RFID / NFC čip, D-Tento produkt je určen pro použití pouze 1 osobou, E- Odkaz na použité normy, F- Značka shody a informace o notifikované osobě, která vykonává dohled nad výrobou, G- Art. číslo, H- Datum výroby (RRRR-MM), I- Sériové číslo J- Použití materiálu, K- Rozsah nastavení pásu v cm, L- Zapínání a nastavování spon, M- Informácie o další kontrole, N- Datum prvního použití a jméno uživatele, O- Inspector - databáze pro registraci a kontrolu produktu, P- Značka / logo, R Název a adresa výrobce produktu.

## PRIMA DELL'USO, È NECESSARIO LEGGERE IL PRESENTE MANUALE DI ISTRUZIONI! DISCOSTARSI DA QUESTI REQUISITI POTREBBE AVERE CONSEGUENZE FATALI!

**AVVISO:** Il lavoro e il movimento in altezza sono attività pericolose, che richiedono una formazione approfondita e una conoscenza dei prodotti usati. Prima di iniziare il lavoro, assicurarsi di verificare il funzionamento corretto e l'integrità dei componenti del sistema e la protezione anticaduta. Se l'analisi del rischio si basa sull'assunzione del carico su un bordo tagliente, devono essere adottate misure adeguate per garantire la sicurezza dell'utente. Le istruzioni contenute nel presente manuale descrivono la procedura corretta per prendersi cura dei dispositivi di protezione, evitare quindi altre procedure che potrebbero essere errate e che potrebbero mettere a rischio la vita e la salute dell'utente. Il produttore e il rivenditore non sono responsabili di eventuali danni causati da un uso improprio e/o scorretto del prodotto. La persona responsabile e chi corre il rischio è in tutti i casi l'utente.

**DESCRIZIONE:** Il presente prodotto è un dispositivo di protezione anticaduta progettato per lavorare in sicurezza in altezza e sopra profondità libere (ad esempio lavori su tetti, piattaforma, ponteggi, colonne e pali.). Il suo design offre all'utente il massimo comfort e un elevato livello di sicurezza. È stato realizzato con materiali adatti alle normali condizioni atmosferiche e alle buone prassi di lavoro. Il cordino non deve essere utilizzato per trattenere la caduta in assenza dell'assorbitore d'energia di caduta. I singoli nastri sono combinati per formare un sistema complesso atto a bloccare la caduta dell'utente. Gli elementi di ancoraggio (moschettoni, attacchi) devono essere utilizzati conformemente alle presenti istruzioni e agli standard corrispondenti in vigore per i moschettoni (EN 362). **È possibile trovare le specifiche esatte del prodotto sull'etichetta del prodotto e nel testo presente sulla confezione del prodotto.** Tutti i prodotti considerati DPI devono essere conformi alla Normativa (UE) 2016/425. È possibile consultare la dichiarazione di conformità e il modulo sulla valutazione dei DPI all'indirizzo [www.crestogroup.com](http://www.crestogroup.com) (Fig. 7.1b).

### UTILIZZO / ALLESTIMENTO DELL'IMBRACATURA:

L'imbracatura di sicurezza deve essere utilizzata solo da una persona fisicamente idonea per questo tipo di lavoro, adeguatamente addestrata e responsabile delle proprie azioni, pertanto non iniziare a lavorare se uno dei requisiti delle norme per i lavori in altezza non è stato soddisfatto. Se non si dispone di informazioni sufficienti o se si richiedono informazioni specifiche, contattare il rappresentante del produttore nella propria zona o direttamente CRESTO GROUP AB all'indirizzo indicato nel presente manuale. Il sistema anticaduta deve sempre trovarsi al di sopra della posizione dell'utente, la resistenza di ancoraggio minima è di 15 kN, in caso di punti di ancoraggio tessili, la resistenza minima è di almeno 22 kN. Regolare la lunghezza delle singole parti in base alla propria figura per consentire la libertà di movimento (Fig. 3.1, 3.2, 3.3). Prima di iniziare il lavoro, consigliamo che l'utente verifichi l'imbracatura di sicurezza e i relativi accessori ed effettui un test di sospensione in un luogo sicuro senza rischi di caduta. Durante il lavoro, è necessario controllare regolarmente gli elementi di fissaggio e di regolazione durante l'utilizzo, è inoltre necessario considerare gli effetti del trauma da sospensione, eliminandolo con procedure adeguate. Ricordarsi di prestare attenzione ai danni ai materiali tessili durante il lavoro. È inoltre necessario disporre di un piano di soccorso che tenga conto di tutte le emergenze sul lavoro. Non utilizzare mai la presente imbracatura di sicurezza per fini diversi dalla protezione anticaduta. È vietato qualsiasi intervento sull'allestimento o riparazione da parte del cliente. In caso di soccorso, richiedere informazioni e addestramento al proprio datore di lavoro (conformemente alle normative su salute e sicurezza applicabili). Si consiglia di utilizzare l'imbracatura di sicurezza nell'intervallo di temperatura da -20° C a +60° C. Il peso consigliato dell'utente non deve

superare i 140 kg, compresi utensili e attrezzatura diversa. Quando si utilizzano i modelli di imbracatura CRESTO 1129, 1136, 1136-Wind, 1137 e 1138 il punto di collegamento anteriore è adatto per il sollevamento con il verricello dell'elicottero e operazioni simili.

### IMBRACATURA ANTICADUTA CORPO INTERO EN 361

**(Fig. 4.1):** L'imbracatura anticaduta corpo intero fa parte del sistema anticaduta conforme a EN 363 (equipaggiamento personale anticaduta). È possibile utilizzare solo questi punti per il collegamento al sistema di arresto delle cadute, come un dispositivo anticaduta mobile, un assorbitore anticaduta o altri sistemi descritti in EN 363. Per una facile identificazione, questi punti di attacco sono contrassegnati con la lettera "A" (Figura 4.1a, 4.1b, 4.1c, 4.1d). Lo spazio libero sotto l'utente deve essere sufficiente per impedire all'utente di essere colpito da un ostacolo in caso di caduta. Dettagli specifici sul calcolo dello spazio libero si trovano nelle istruzioni per l'uso degli altri componenti (assorbitori di energia, dispositivi anticaduta mobili ...).

### POSIZIONE DI LAVORO E IMBRACATURA ANTICADUTA

**EN 358 / PPE-R/11.043:2019 (Fig. 4.2):** Questi punti di collegamento possono essere utilizzati per l'attacco a un sistema di posizionamento sul lavoro (altezza di caduta massima: 0,6 m) o un sistema di ritenuta. Leggere le istruzioni per l'uso dell'attacco per comprenderne l'utilizzo. Questi punti di attacco non devono essere utilizzati per afferrare una caduta, non utilizzare questi punti di attacco in caso di rischio che l'utente resti appeso o se l'utente è esposto a carichi della cinta imprevisti. Potrebbe essere necessario aggiungere sistemi anticaduta collettivi o personali al posizionamento sul lavoro o ai sistemi di ritenuta mobili. Per la sicurezza dell'utente, è necessario utilizzare un punto di ancoraggio posizionato al livello o sopra la cintura.

### IMBRACATURA DEL SEDILE EN 813 (Fig. 4.3):

Punto di attacco frontale: destinato ad essere utilizzato sulla corda o nel posizionamento sul lavoro. Utilizzare il punto di attacco (tessile o metallico) per fissare il discensore a corda, collegare le corde, collegare i cordini, i sedili da lavoro. Questo punto di attacco non è adatto per afferrare una caduta.

### IMBRACATURA CORPO INTERO ANSI/ASSE 2359.11-2014:

Le imbracature a corpo intero conformi a ANSI / ASSE 2359.11 devono essere utilizzate insieme ad altri sistemi anticaduta che limitano la forza di arresto massima non oltre 8 kN. Questo standard specifica i requisiti per l'utilizzo del prodotto, il design, i disegni, la formazione e i metodi di verifica, ispezione e manutenzione. L'imbracatura corpo intero è stata testata nell'intervallo di 59-140 kg (CE), 130-310 lb. Il peso dell'utente non deve superare i 140 kg / 310 lb.

### MANUTENZIONE:

Pulire il prodotto inquinato con acqua tiepida (fino a 40° C) con un detergente per le mani (fig. 4.1). Se il prodotto è sporco, consigliamo vivamente di non disinfettarlo in quanto il materiale potrebbe essere danneggiato. In caso di pioggia o umidità, farlo asciugare naturalmente in un locale ventilato lontano da una fonte diretta di calore, fuoco o luce solare. Dopo il lavaggio e l'asciugatura, pulire le parti metalliche con una preparazione adatta.

### CONSERVAZIONE E TRASPORTO:

Conservare in ambienti bui, ben ventilati protetti dalle radiazioni UV (Fig. 5.1). L'imbracatura non deve venire a contatto con sostanze corrosive, solventi e fonti di calore dirette. Non conservare con oggetti taglienti. Trasportare e conservare quanto più possibile nella confezione originale per impedire danneggiamenti. Le condizioni di conservazione consigliate sono a una temperatura di circa 25°

C e un'umidità relativa del 60%.

**RESPONSABILITÀ:** La società CRESTO GROUP AB, o il distributore, non accetterà alcuna responsabilità per danni, lesioni o morte derivanti dall'uso improprio di, o da modifiche a, un prodotto. È responsabilità dell'utente accertarsi sempre di aver compreso l'uso corretto e sicuro di qualsiasi attrezzatura fornita da o di CRESTO GROUP AB, di utilizzarla esclusivamente per gli scopi per cui è stata progettata e di mettere in pratica tutte le procedure di sicurezza opportune. Prima di utilizzare l'attrezzatura, prendere tutte le misure necessarie per acquisire familiarità con le tecniche di salvataggio nell'eventualità di un'emergenza. Essere consapevoli dei rischi derivanti dall'utilizzo del prodotto e assumersi la responsabilità delle proprie azioni e decisioni. Se non si è in grado o non si è in una posizione to assumersi tali rischi e responsabilità, non usare questa attrezzatura. Se il prodotto è venduto fuori dal paese di destinazione originario, il rivenditore deve fornire il manuale utente contenente: modalità di utilizzo, manutenzione, revisione periodica e riparazione; nella lingua del paese in cui sarà utilizzata l'attrezzatura.

**GARANZIA:** CRESTO GROUP AB, fornisce una garanzia per questo prodotto 2 + 1 anno se registrato in INSPECTOR. La garanzia copre la qualità dei materiali usati e i difetti di fabbricazione. No copre i difetti causati da normale usura, negligenza, movimentazione impropria, stoccaggio improprio, interventi vietati, uso improprio, ecc. La garanzia non copre incidenti causati dalla negligenza e dall'uso improprio del prodotto. CRESTO GROUP AB non è responsabile per danni diretti o indiretti che sono sorti in relazione all'uso del prodotto.

**PREVENZIONE E CONTROLLI PERIODICI:** Assicurarsi prima dell'uso che i consigli di utilizzo con altri sistemi di protezione anticaduta CE, richiesti dalle normative e dai regolamenti per il lavoro in sicurezza. Tutti i dispositivi dei sistemi anticaduta da abbinare all'imbracatura devono essere omologati per un uso conforme alle normative applicabili. Accertarsi di controllare l'adeguatezza del loro abbinamento. Prima e dopo l'utilizzo dell'imbracatura, eseguire un'ispezione visiva e un controllo del funzionamento dei singoli componenti. (Fig.6.1). Durante il lavoro, assicurarsi dell'assenza di danni causati da bordi taglienti o da altre superfici pericolose. L'imbracatura non deve venire a contatto con sostanze corrosive, solventi e fonti di calore dirette (Fig. 5.1). In presenza di danni e in caso di dubbio della sua integrità, è assolutamente necessario disfarsene immediatamente (Fig. 6.1b). Se dotato di indicatore di caduta (Fig. 6.2) e le cuciture indicano segni di usura, eliminare immediatamente l'imbracatura. Dopo un evento di caduta, smettere l'utilizzo del presente prodotto e inviario per un'ispezione o contattare CRESTO GROUP AB. L'imbracatura deve essere ispezionata ogni 12 mesi da una persona addestrata e autorizzata conformemente alle normative applicabili (Fig. 6.1). Le ispezioni da parte di periti e le ispezioni effettuate devono essere registrate nel foglio di registrazione, che è possibile recuperare all'indirizzo [www.crestogroup.com](http://www.crestogroup.com). Alcuni prodotti sono dotati di chip RFID / NFC per la tracciabilità, qualora l'etichetta risultasse illeggibile. È possibile registrare online l'ispezione nel programma INSPECTOR all'indirizzo [www.crestogroup.com](http://www.crestogroup.com). L'utente è responsabile del mantenimento adeguato delle registrazioni conformemente alle norme di legge. Le informazioni sull'ente certificatore che ha effettuato la valutazione della conformità e che supervisiona la produzione: Ente certificatore 1019, VVÚÚ, a. s., Pikartská 1337, Ostrava - Radvanice, Repubblica Ceca.

**AVVISO:** Il prodotto dovrà essere eliminato se: mostra segni di danni da corrosione, le cuciture sono danneggiate, i fili sono spezzati o strappati, i bordi della cinghia sono tagliati di oltre 2 mm, la cinghia è sporca o tinta, il prodotto è significativamente consumato e il colore della cinghia è sbiadito, le parti e i componenti metallici sono corrosi, la funzionalità del prodotto è limitata e manca l'etichettatura del prodotto e il chip RFID. Nell'incertezza, contattare Cresto Group.

**DURATA:** La durata dell'imbracatura di protezione dipende

dall'intensità di utilizzo e dalle condizioni esterne, pertanto è estremamente difficile determinarne la durata. Influiscono negativamente le condizioni ambientali, come un ambiente aggressivo, il modo di utilizzo, la radiazione ultravioletta, le sostanze chimiche, una manutenzione o una conservazione scorretta. Qualora fossero soddisfatte tutte le condizioni, la vita utile massima del prodotto è di 12 anni dalla data di produzione e di 10 anni dalla data del primo utilizzo. Nel dubbio, consultare il rappresentante specializzato del produttore.

**SOSTENIBILITÀ E RICICLAGGIO:** Progettiamo e produciamo prodotti di alta qualità con materiali di prima qualità in modo che tu possa utilizzarli attivamente e per lungo tempo. Se si decide di scartare il prodotto o se ha raggiunto la fine della sua durata massima, è necessario riciclarlo in conformità con le leggi locali. I nostri prodotti sono realizzati in poliestere, poliammide o PVC e componenti in metallo. Se necessario, rimuovere i componenti metallici prima del riciclaggio. Puoi anche inviare un prodotto Cresto completo e noi ci occuperemo del riciclaggio per ridurre il nostro impatto sull'ambiente.

**COMPONENTI DEL PRODOTTO (Fig. A):** 1-2- Punto di attacco (EN 361), 3- Fibbia spalla, 4- Fibbia gamba, 5- Tracolla, 6- Cinghia gamba, 7- Etichetta prodotto, 8- Punto di attacco (EN 813), 9- Punto di attacco (EN 358), 10- Cintura, 11- Fibbia della cintura, 12- Cintura schiena, 13- Anello per materiale

**CONTRASSEGNI (Fig. 7.1b):** A- Tipo di prodotto, B- Pittogramma che ricorda di leggere il manuale di istruzioni prima dell'uso del prodotto, C- Chip RFID/NFC, D- L'uso del presente prodotto è destinato a una sola persona, E- Riferimento agli standard adottati, F- Contrassegno di conformità e informazioni sull'ente certificatore che supervisiona la produzione, G- Codice articolo, H- Data di produzione (AAAA-MM), I- Numero di serie, J- Materiali utilizzati, K- Intervallo di regolazione della cintura in cm, L Dispositivo di fissaggio e regolazione della fibbia, M- Informazioni sull'ispezione successiva, N - Data del primo utilizzo e nome utente, O- INSPECTOR - database della registrazione del prodotto e controllo, P - Marca/Logo, R - Nome e indirizzo del fabbricante.

## ¡ANTES DE USAR, ES NECESARIO LEER ESTE MANUAL DE INSTRUCCIONES! ¡NO HACER CASO DE ESTAS INDICACIONES PUEDE TENER CONSECUENCIAS FATALES!

**ATENCIÓN:** el trabajo y movimiento en Alturas es una actividad peligrosa, que requiere un buen entrenamiento y conocimiento de los productos y técnicas utilizadas. Asegurarse de verificar el correcto funcionamiento y la integridad de los componentes del Sistema anti-caídas antes de empezar a trabajar. Si el análisis de riesgo tiene en cuenta el supuesto de carga en un borde afilado, se deben tomar las medidas adecuadas para garantizar la seguridad del usuario. Este manual describe las instrucciones y pasos correctos a seguir para proteger su equipo de Protección así como otros procedimientos incorrectos que pongan en peligro su vida. Ni el fabricante ni el vendedor son responsables de los daños causados por el uso indebido o incorrecto y/o mal uso del producto. La persona responsable y que asume los riesgos son en todo caso los usuarios.

**DESCRIPCIÓN:** Este producto es un dispositivo de protección contra caídas diseñado para trabajar de forma segura en alturas y encima de profundidades libres (por ejemplo, trabajar en techos, plataformas, andamios, columnas y mástiles...). Su diseño proporciona al usuario la máxima comodidad y un alto nivel de seguridad. Está fabricado con materiales adecuados para las condiciones meteorológicas habituales y las buenas prácticas de trabajo. El cordón no debe utilizarse para detener la caída sin que se caiga el absorbedor de energía. Las correas individuales se combinan para formar un sistema complejo que captura la caída del usuario. Los elementos de anclaje (mosquetones, conectores) deben utilizarse de acuerdo con estas instrucciones y con la norma válida sobre mosquetones (EN 362). **Las especificaciones exactas del producto se encuentran en la etiqueta de producción del producto y en el texto del embalaje del producto.** Todos los productos considerados EPI deben cumplir lo indicado en el Reglamento (UE) 2016/425. La declaración de conformidad y el formulario de revisión del PPE se pueden encontrar en [www.crestogroup.com](http://www.crestogroup.com) (Fig. 7.1b).

**USO/CONFIGURACIÓN DEL ARNÉS:** El arnés de seguridad sólo puede ser utilizado por una persona que sea médicamente adecuada para este tipo de trabajo, correctamente formada y responsable de sus acciones, por lo tanto no inicie su trabajo si no cumple ninguno de los requisitos de las regulaciones para realizar trabajos en altura. Si no dispone de información suficiente o si necesita información específica, póngase en contacto con el representante del fabricante en su zona o con CRESTO GROUP AB directamente en la dirección indicada en este manual. El sistema anticaídas debe estar siempre por encima de la posición del usuario, la resistencia mínima de anclaje de 15 kN y en el caso de puntos de anclaje textiles, la resistencia mínima es de 22 kN. Ajuste la longitud de las piezas individuales a su figura para permitir libertad de movimiento (fig. 3.1, 3.2, 3.3). Antes de comenzar a trabajar, recomendamos que el usuario pruebe el arnés de seguridad y sus accesorios y realice una prueba de suspensión en un lugar seguro sin riesgo de caída. Mientras se trabaja, es necesario comprobar regularmente los elementos de sujeción y ajuste durante el uso, también es necesario considerar los efectos del trauma por suspensión y eliminarlos mediante procedimientos adecuados. Recuerde prestar atención a cualquier daño a las materias textiles en el trabajo. También es necesario tener en cuenta un plan de rescate que considere todas las emergencias en el trabajo. ¡Nunca use este arnés de seguridad para otros fines que no sean protección contra caídas! Cualquier intervención en la construcción o reparación por parte del cliente está prohibida. En caso rescate, pida información y formación a su empleador (de acuerdo con la normativa de seguridad y salud vigentes). Recomendamos utilizar el arnés de seguridad en el intervalo de temperatura de -20 °C a +60 °C. El peso recomendado del usuario no debe superar los 140 kg, incluidas las herramientas

y otros equipos. Cuando se utilizan arneses CRESTO modelos 1129, 1136, 1136-Wind, 1137 y 1138, el punto de conexión frontal es adecuado para un elevador de helicóptero o una operación similar.

### ARNÉS DE DETENCIÓN DE CAÍDAS DE CUERPO

**COMPLETO EN 361 (Fig. 4.1):** El arnés anticaídas de cuerpo entero forma parte del sistema anticaídas según EN 363 (equipo de protección personal contra caídas). Solo estos puntos pueden utilizarse para la conexión a un sistema de detención de caídas, como un dispositivo móvil de detención de caídas, un amortiguador de detención de caídas u otros sistemas descritos en EN 363. Para una fácil identificación, estos puntos de fijación están marcados con la letra "A" (Figura 4.1a, 4.1b, 4.1c, 4.1d). El espacio libre debajo del usuario debe ser suficiente para evitar que el usuario sea golpeado por un obstáculo en caso de caída.

Los detalles específicos sobre el cálculo del espacio libre se pueden encontrar en las instrucciones de funcionamiento del resto de componentes (absorbedores de energía, dispositivos anticaídas móviles...).

### EN 358 / PPE-R/11.043:2019 POSICIONAMIENTO DE TRABAJO Y ARNÉS DE DETENCIÓN DE CAÍDAS (Fig. 4.2):

Estos puntos de conexión solo se pueden utilizar para la fijación a un sistema de posicionamiento para trabajo (altura máxima de caída: 0,6 m) o un sistema de sujeción. Lea las instrucciones de uso del conector para entender su uso. Estos puntos de enganche no se deben utilizar para atrapar una caída, no utilice estos puntos de enganche si hay riesgo de que el usuario se cuelgue o si el usuario está expuesto a cargas inesperadas del cinturón. Puede ser necesario añadir sistemas de detención de caídas colectivos o personales a los sistemas de sujeción móvil o de posicionamiento en el trabajo. Para la seguridad del usuario, es necesario utilizar un punto de anclaje ubicado al nivel del cinturón o por encima del mismo.

### ARNÉS DE ASIENTO EN 813 (Fig. 4.3):

Punto de enganche frontal: diseñado para su uso en cuerdas y posicionamiento de trabajo. Utilice el punto de sujeción (textil o metálico) para sujetar el detector de la cuerda, las cuerdas de conexión, las eslingas de conexión y los asientos de trabajo. Este punto de enganche no es adecuado para atrapar una caída.

### ANSI/ASSE 2359.11-2014 ARNÉS DE CUERPO COMPLETO:

Los arneses de cuerpo entero que cumplen con ANSI/ASSE Z359.11 deben utilizarse con otros sistemas de protección contra caídas que limitan la fuerza de detención máxima a 8 kN o menos. Esta norma específica los requisitos para el uso, diseño, marcado, formación y métodos de prueba, inspección y mantenimiento del producto. El arnés de cuerpo entero se prueba en el rango de 59-140 kg (CE), 130-310 lbs. El peso del usuario no debe exceder los 140 kg/310 lbs.

**MANTENIMIENTO:** Limpie el producto contaminado con agua tibia (hasta 40°C) con cepillo para lavarse las manos (fig. 4.1). Si el producto está sucio, le recomendamos que no lo desinfecte, ya que el material podría dañarse. En caso de lluvia o humedad, deje que se seque naturalmente en una habitación ventilada lejos de una fuente directa de calor, fuego o luz solar. Limpie las partes metálicas después de limpiar y secar con la preparación adecuada.

**ALMACENAMIENTO Y TRANSPORTE:** Almacenar en zonas oscuras y bien ventiladas, y protegidas de la radiación UV (Fig. 5.1). El arnés no debe estar en contacto con productos corrosivos, disolventes ni fuentes de calor directas. No se debe almacenar junto con objetos afilados. En la medida de lo posible, el transporte y el almacenamiento deben realizarse

en el embalaje original para evitar daños. Las condiciones de almacenamiento recomendadas son de aproximadamente 25 °C y 60% de humedad relativa.

**RESPONSABILIDAD:** La firma CRESTO GROUP AB, o el distribuidor, no aceptará ninguna responsabilidad por el daño, herida o muerte ocasionado por el mal uso o modificación de cualquier producto. Es responsabilidad del usuario en todo momento asegurarse que entienda la correcta y segura utilización de cualquier producto de CRESTO GROUP AB, de que se utiliza solo para la actividad para la que ha sido diseñada y aplicar todas las medidas de seguridad. Antes de su utilización, debería prestarse atención a cómo podría efectuarse un rescate de forma segura y eficiente. Sea consciente de los riesgos de usar el producto y asuma la responsabilidad de sus acciones y decisiones. Si usted no es capaz de asumir este requerimiento, no utilice este equipamiento. Si el producto es revendido fuera del país original de destino el revendedor debe proporcionar instrucciones incluyendo: uso, mantenimiento, revisión periódica y reparación; en la lengua del país dónde se vaya a utilizar el equipo.

**GARANTÍA:** CRESTO GROUP AB, otorga una garantía para este producto 2 + 1 año cuando se registra en INSPECTOR. La garantía cubre la calidad de los materiales empleados y las deficiencias de fabricación. No cubre defectos causados por desgaste, negligencia, manejo inadecuado, almacenamiento inadecuado, intervenciones prohibidas, uso incorrecto, etc. Los accidentes causados por negligencia y uso inadecuado del producto no están cubiertos por esta garantía. CRESTO GROUP AB no es responsable por daños directos o indirectos que hayan surgido en relación con el uso de su producto.

**COMPROBACIONES PREVENTIVAS Y PERIÓDICAS:** Antes del uso, compruebe las recomendaciones para su uso con otros sistemas de protección contra caídas CE, según lo estipulado en los reglamentos y directrices de seguridad en el trabajo. Todos los dispositivos del sistema de protección anticaídas que se combinen con el arnés deberán estar aprobados para su uso de acuerdo con la normativa aplicable. Asegúrese de comprobar la idoneidad de su combinación. Antes y después de utilizar el arnés, realice una inspección visual y compruebe el funcionamiento de cada pieza. (Fig.6.1). Durante el trabajo, asegúrese de que no haya daños causados por bordes afilados u otras superficies peligrosas. El arnés no debe entrar en contacto con productos corrosivos, disolventes ni fuentes de calor directas (Fig.5.1). Si encuentra algún daño y tiene dudas sobre su perfecto estado, es imperativo desecharlo inmediatamente (Fig. 6.1b). Si está equipado con el indicador de caída (Fig. 6.2) y la costura muestra signos de rotura, deseche el arnés inmediatamente. En caso de caída, no siga utilizando este producto y envíelo para su inspección o póngase en contacto con CRESTO GROUP AB. El arnés se debe inspeccionar una vez cada 12 meses por una persona cualificada y autorizada de acuerdo con la normativa vigente (fig. 6,1). Las inspecciones realizadas por expertos y las inspecciones realizadas se registran en una hoja de registro que se puede encontrar en [www.crestogroup.com](http://www.crestogroup.com). Algunos productos están provistos de un chip RFID/NFC para su trazabilidad si la etiqueta no es legible. La inspección se puede registrar en el programa INSPECTOR, en línea en [www.crestogroup.com](http://www.crestogroup.com). El usuario es responsable de mantener los registros correctos de acuerdo con la normativa legal. Información sobre el organismo notificado que realizó la evaluación de conformidad y supervisa la producción: Organismo notificado 1019, VVUÚ, a.s., Píkartská 1337, Ostrava- Radvanice, República Checa.

**ADVERTENCIA:** El producto se desechará si: muestra signos de daños por corrosión, la costura está dañada, los hilos están rotos o rasgados, los bordes de las correas están cortados en más de 2 mm, las correas están sucias o coloreadas, el producto está significativamente desgastado y el color de las correas se ha perdido, las piezas y componentes metálicos están corroídos, la funcionalidad del producto es limitada, faltan el etiquetado del producto y el chip RFID. Si no está seguro sobre este tema, póngase en contacto con Cresto Group.

**VIDA ÚTIL:** La vida útil del arnés de seguridad depende de la intensidad de su uso y de las condiciones externas, por lo que es extremadamente difícil determinarla. Se ve afectada negativamente por las condiciones ambientales, tales como un ambiente agresivo, la forma de trabajar, la radiación ultravioleta, los productos químicos, el mantenimiento o un almacenamiento inadecuado. Si se cumplen todas las condiciones, el ciclo de vida máximo del producto es de 12 años a partir de la fecha de fabricación y de 10 años a partir de la fecha de primer uso. En caso de incertidumbre sobre este tema, consulte al representante especializado del fabricante.

**SOSTENIBILIDAD Y RECICLAJE:** Diseñamos y fabricamos productos de primera, con materiales de primera, para ser utilizados de forma activa y para que duren mucho tiempo. Cuando se decide que ya no se va a utilizar más el producto, o cuando ha transcurrido su vida útil máxima, se debería reciclar de acuerdo con su legislación local. Nuestros productos están hechos con componentes de poliéster, poliamida o PVC y metálicos. De ser preciso, desmonte los componentes metálicos antes del reciclaje. También puede enviar el producto entero a Cresto y nosotros nos encargaremos del reciclaje para reducir nuestro impacto en el medio ambiente.

**PARTES DEL PRODUCTO (Fig. A):** 1-2- Punto de fijación (EN 361), 3- Hebilla de hombro, 4- Hebilla de pierna, 5- Correa de hombro, 6- Correa de pierna, 7- Etiqueta de producción, 8- Punto de fijación (EN 813), 9- Punto de ganche (EN 358), 10- Correa de cinturón, 11- Hebilla de cinturón, 12- Correa de espalda, 13- Bucle para material

**MARCADO (Fig. 7.1b):** A- Tipo de producto, B- Pictograma que recuerda leer el manual de instrucciones antes de utilizar el producto, C- Chip RFID / NFC, D- Este producto está destinado para uso de 1 única persona, E- Referencia a las normas utilizadas, F- Marca de conformidad e información sobre el organismo notificado que supervisa la producción, G- Art. núm., H- Fecha de producción (AAAA-MM), I- No de serie, J- Materiales usados, K- Rango de ajuste de la correa en cm, L- Ajuste y cierre de hebilla, M- Información de la próxima inspección, N- Fecha de primer uso y nombre de usuario, O- INSPECTOR - base de datos para el registro y control del producto, P- Marca/logotipo, R- Nombre y dirección del productor.

## DEZE GEBRUIKSHANDLEIDING MOET WORDEN GELEZEN VOORAFGAAND AAN GEBRUIK! AFWIJING VAN DEZE VEREISTEN KAN FATALE GEVOLGEN HEBBEN!

**WAARSCHUWING:** Werken en bewegen op hoogte is een gevaarlijke activiteit, die een grondige opleiding en kennis van gebruikte producten vereist. Controleer vóór aanvang van de werkzaamheden de juiste werking en integriteit van de systeemonderdelen en valbeveiliging. De instructies in deze handleiding beschrijven de juiste stappen om voor uw beschermingsmiddelen te zorgen, vermijd dus andere procedures die mogelijk onjuist zijn en uw leven en gezondheid in gevaar kunnen brengen. Noch de fabrikant, noch de verkoper is verantwoordelijk voor eventuele schade veroorzaakt door onjuist of oneigenlijk gebruik en/of misbruik van het product. De verantwoordelijke en de risiconemer zijn in alle gevallen de gebruikers.

**BESCHRIJVING:** Dit product is een valbeveiliging ontworpen om veilig op hoogte en boven open dieptes te kunnen werken (bijv. werken aan daken, platformen, steigers, kolommen, masten...). Het ontwerp ervan biedt de gebruiker maximaal comfort en een hoge mate van veiligheid. Het bestaat uit materialen die geschikt zijn voor normale weersomstandigheden en een goede werkmethode. De vanglijn mag niet worden gebruikt om de val vast te houden zonder vallende valdemper. Individuele banden zijn gecombineerd tot een complex systeem om de val van de gebruiker op te vangen. De verankerings-elementen (karabijnhaken, connectoren) moeten worden gebruikt in overeenstemming met deze instructies en de corresponderende geldende karabijnhaaknormen (EN 362). **De exacte productspecificaties zijn te vinden op het productielabel op het product en in de tekst op de productverpakking.** Alle producten beschouwd als persoonlijke beschermingsmiddelen moeten voldoen aan richtlijn (EU) 2016/425. De verklaring van conformiteit en het PBM-beoordelingsformulier zijn te vinden op [www.crestogroup.com](http://www.crestogroup.com) (Fig. 7.1b).

**HET HARNAS GEBRUIKEN / OPZETTEN:** Het veiligheidsharnas mag alleen worden gebruikt door een persoon die medisch geschikt is voor dit soort werk, goed is opgeleid en verantwoordelijk is voor zijn/haar. Als u dus niet voldoet aan bepaalde vereisten van de voorschriften voor het werken op hoogte, ga dan niet aan de slag. Als u niet over voldoende informatie beschikt of specifieke informatie nodig hebt, neem dan contact op met de vertegenwoordiger van de fabrikant in uw regio of direct met CRESTO GROUP AB op het adres vermeld in deze handleiding. De valbeveiliging moet zicht altijd boven de positie van de gebruiker bevinden, de minimale verankeringssterkte moet 15 kN zijn en in het geval van textiele ankerpunten, moet de minimale sterkte 22 kN zijn. Pas de lengte van de afzonderlijke delen aan op basis van uw lichaam voor voldoende bewegingsvrijheid (Fig. 3.1, 3.2, 3.3). Voordat u aan de slag gaat, raden wij de gebruiker aan om het veiligheidsharnas en de accessoires ervan te testen en op een veilige plek een hangtest uit te voeren, zonder het risico op vallen. Het is tijdens het werk noodzakelijk om de beveiligings- en afstelsystemen tijdens het gebruik regelmatig te controleren, het is ook noodzakelijk om de effecten van suspensietrauma in overweging te nemen en deze met geschikte procedures te elimineren. Vergeet niet om tijdens het werk de textielmaterialen op schade te controleren.. Het is bovendien noodzakelijk om een reddingsplan te hebben dat rekening houdt met alle mogelijke noodsituaties op het werk. Gebruik dit veiligheidsharnas nooit voor andere doeleinden dan valbeveiliging !!! Alle modificaties van de constructie of reparaties door de klant zijn verboden. Vraag in het geval van reddingsacties om informatie en training van uw werkgever (in overeenstemming met de geldende arbo-voorschriften). We raden aan om het veiligheidsharnas te gebruiken binnen een temperatuurbereik van -20 tot +60 ° C. Het aanbevolen gewicht van de gebruiker is minder dan 140 kg, inclusief gereedschap en andere apparatuur. Wanneer CRESTO-harnasmodellen 1129, 1136, 1136-Wind, 1137 en 1138

worden gebruikt, dan is het voorbevestigingspunt geschikt voor hijsinrichtingen in helikopters en dergelijke toepassingen.

**EN 361 FULL-BODY VALBEVEILIGINGSHARNAS (Fig. 4.1):** Het full-body valbeveiligingsharnas maakt deel uit van het valbeveiligingssysteem volgens EN 363 (persoonlijke valbeschermingsmiddelen). Alleen deze punten mogen worden gebruikt voor aansluiting op een valbeveiligingssysteem, zoals een mobiel valbeveiligingsstoel, een valdemper of andere systemen beschreven in EN 363. Voor gemakkelijke identificatie zijn deze bevestigingspunten gemarkeerd met de letter "A" (Figuur 4.1a, 4.1b, 4.1c, 4.1d). De vrije ruimte onder de gebruiker moet groot genoeg zijn om te voorkomen dat de gebruiker bij een val door een obstakel wordt geraakt. Specifieke details over de berekening van de vrije ruimte vindt u in de gebruiksaanwijzing van de andere componenten (dempers, mobiele valbeveiligingen ...).

**EN 358 / PPE-R/11.043:2019 WERKPOSITIONERING EN VALBEVEILIGINGSHARNAS (Fig. 4.2):** Deze aansluitpunten mogen alleen worden gebruikt voor bevestiging aan een werkpositioneringssysteem (maximale valhoogte: 0,6 m) of een beveiligingssysteem. Lees de gebruiksaanwijzing van de connector zodat u het gebruik ervan begrijpt. Deze bevestigingspunten mogen niet worden gebruikt voor het opvangen van een val, gebruik deze bevestigingspunten niet bij het risico op hangen van de gebruiker of als de gebruiker wordt blootgesteld aan onverwachte riembelastingen. Het kan nodig zijn om collectieve of persoonlijke valbeveiligingssysteem toe te voegen aan werkpositionerings- of mobiele beveiligingssystemen. Voor de veiligheid van de gebruiker is het noodzakelijk om een verankeringspunt te gebruiken dat zich op of boven de hoogte van de riem bevindt.

**EN 813 ZITHARNAS (Fig. 4.3):** Voorbevestigingspunt: bedoeld voor gebruik in touw- en werkpositionering. Gebruik het bevestigingspunt (textiel of metaal) om de touwafdalers, verbindingsslijnen, verbindingsvanglijnen en werkstoelen te bevestigen. Dit bevestigingspunt is niet geschikt voor het opvangen van een val.

**ANSI/ASSE 2359.11-2014 FULL-BODY HARNAS:** Full-body harnassen die voldoen aan ANSI / ASSE Z359.11 worden gebruikt voor andere valbeveiligingssystemen die de maximale beveiligingskracht beperken tot 8 kN of minder. Deze richtlijn specificeert vereisten voor productgebruik, ontwerp, markering, trainings- en testmethoden, inspectie en onderhoud. Het full-body harnas is getest binnen het bereik van 59-140 kg (CE), 130-310 lbs. Het gewicht van de gebruiker mag niet hoger zijn dan 140 kg / 310 lbs.

**ONDERHOUD:** Reinig het vervuilde product met warm water (tot 40°C) met handwasmiddelen (fig. 4.1). Als het product vuil is, raden we sterk aan het product niet te desinfecteren, omdat het materiaal anders kan worden beschadigd. Laat het in geval van regen of vochtigheid op natuurlijke wijze drogen in een geventileerde ruimte en uit de buurt van directe warmtebronnen, vuur of zonlicht. Maak de metalen onderdelen na het reinigen en drogen schoon met een geschikt preparaat.

**OPSLAG EN TRANSPORT:** Bewaar in donkere en goed geventileerde ruimtes, beschermd tegen UV-straling (Fig. 5.1). Het harnas mag niet in contact komen met bijtende stoffen, oplosmiddelen en directe warmtebronnen. Berg deze nooit op met scherpe voorwerpen. Transporteer en berg zover mogelijk op in de originele verpakking om beschadiging te voorkomen. De aanbevolen opslagomstandigheden zijn ongeveer 25°C en 60% relatieve vochtigheid.

**VERANTWOORDELIJKHEID:** Het bedrijf CRESTO GROUP AB,

of de distributeur, aanvaardt geen enkele verantwoordelijkheid voor schade, letsel of overlijden als gevolg van misbruik of modificaties van het product. Het is te allen tijde de verantwoordelijkheid van de gebruiker om ervoor te zorgen dat hij/zij het juiste en veilige gebruik van uitrustingen geleverd door of van CRESTO GROUP AB begrijpt, dat hij/zij deze alleen gebruikt voor de doeleinden waarvoor het is ontworpen en dat hij/zij alle juiste veiligheidsprocedures toepast. Neem voordat u de uitrusting in gebruik neemt alle noodzakelijke stappen om uzelf vertrouwd te maken met reddingstechnieken mocht er een noodgeval optreden. Ben u zelf bewust van de risico's van het gebruik van het product en neem verantwoordelijkheid voor uw acties en beslissingen. Als u dit niet kunt of niet in een positie bent om dit aan te nemen, gebruik deze uitrusting dan niet. Als het product buiten het oorspronkelijke land van bestemming wordt verkocht, dan moet de wederverkoper de gebruikershandleiding verstrekken, inclusief: gebruikswijze, onderhoud, periodieke controle en reparatie; in de taal van het land waar de uitrusting zal worden gebruikt.

**GARANTIE:** CRESTO GROUP AB geeft een garantie van 2+1 jaar op dit product indien geregistreerd in IINSPECTOR. Deze garantie dekt de kwaliteit van de gebruikte materialen en fouten in fabricage. Het dekt geen defecten veroorzaakt door normale slijtage, nalatigheid, onjuiste behandeling, onjuiste opslag, verboden ingrepen, incorrect gebruik, enz. Ongelukken veroorzaakt door nalatigheid en oneigenlijk gebruik van het product vallen niet onder deze garantie. CRESTO GROUP AB is niet aansprakelijk voor directe of indirecte schade die is ontstaan in verband met het gebruik van haar product.

**PREVENTIEVE EN PERIODIEKE CONTROLES:** Controleer vóór gebruik of de aanbevelingen voor het gebruik van de uitrusting in overeenstemming zijn met andere CE-valbeveiligingen, zoals vereist door de voorschriften en regels voor veilig werken. Alle valbeveiligingen die met het harnas worden gecombineerd, moeten zijn goedgekeurd voor gebruik in overeenstemming met de geldende voorschriften. Zorg ervoor de geschiktheid van hun combinatie te controleren. Voer vóór en na gebruik van het harnas of in geval van storing een visuele inspectie uit en controleer de functie van elk onderdeel. (Fig.6.1). Zorg er tijdens het werk voor dat er geen schade ontstaat door scherpe randen of andere gevaarlijke oppervlakken. Het harnas mag niet in contact komen met bijtende stoffen, oplosmiddelen en directe warmtebronnen (Fig. 5.1). Als u schade aantreft en twijfelt aan de onberispelijke staat, moet u deze onmiddellijk weggoien (Fig. 6.1b). Indien uitgerust met de validator (Fig. 6.2) en het stiksels tekenen van scheuren vertoont, dank het harnas dan onmiddellijk af. Gebruik dit product niet langer na een val en stuur het ter inspectie op naar of neem contact op met CRESTO GROUP AB. Het harnas moet eens per 12 maanden worden geïnspecteerd door een getraind en bevoegd persoon in overeenstemming met de geldende voorschriften (Fig. 6.1). Inspecties door experts en uitgevoerde inspecties worden vastgelegd in het registratieblad, dat te vinden is op [www.crestogroup.com](http://www.crestogroup.com). Sommige producten zijn ook voorzien van een RFID-/NFC-chip voor traceerbaarheid als het label niet leesbaar is. De inspectie kan worden geregistreerd in het INSPECTOR-programma op [www.crestogroup.com](http://www.crestogroup.com). De gebruiker is verantwoordelijk voor het bijhouden van de registratie in overeenstemming met wettelijke voorschriften. Informatie over de aangemelde instantie die de conformiteitsbeoordeling heeft uitgevoerd en de productie overziet: Aangemelde instantie 1019, VVUU, a. s., Pikartská 1337, Ostrava - Radvanice, Tsjechië.

**WAARSCHUWING:** Het product wordt afgedankt als: het tekenen van corrosieschade vertoont, het naatwerk is beschadigd, de draden zijn gescheurd of versleten, de randen van de banden meer dan 2 mm zijn afgesneden, de banden vuil of gekleurd zijn, het product aanzienlijk is versleten en de bandkleur is vervaagd, metalen onderdelen en componenten zijn gecorrodeerd, productfunctionaliteit is beperkt, productlabels en RFID-chip ontbreken. Neem a.u.b. contact op met Cresto Group als u twijfelt over deze kwestie.

**LEVENSDUUR:** De levensduur van het veiligheidsharnas hangt af van de intensiteit van het gebruik en externe omstandigheden,

waardoor het dus uiterst moeilijk is om de levensduur vast te stellen. Het wordt negatief beïnvloed door omgevingsfactoren, zoals een agressieve omgeving, werkwijze, ultraviolette straling, chemicaliën, onjuist onderhoud of opslag. Als aan alle voorwaarden wordt voldaan, is de maximale levensduur van het product 12 jaar vanaf de fabricagedatum en 10 jaar vanaf de datum van het eerste gebruik. Raadpleeg bij twijfel over deze kwestie een gespecialiseerde vertegenwoordiger van de fabrikant.

**DUURZAAMHEID & RECYCLING:** Wij ontwerpen en vervaardigen hoogwaardige producten, met hoogwaardige materialen, voor actief gebruik en een lange levensduur. Wanneer wordt besloten het product niet meer te gebruiken, of als de maximale levensduur is verstreken, moet het worden gerecycled in overeenstemming met uw lokale wetgeving. Onze producten bestaan uit polyester, polyamide of PVC en metalen onderdelen. Demonteer indien nodig de metalen onderdelen vóór recycling. U kunt het complete product ook naar Cresto sturen en wij zullen voor de recycling zorgen om onze impact op het milieu te verkleinen

**PRODUCTONDERDELEN (Fig. A):** 1-2- Bevestigingspunt (EN 361), 3- Schoudergesp, 4- Beengesp, 5- Schouderriem, 6- Beenriem, 7- Productielabel, 8- Bevestigingspunt (EN 813), 9- Bevestigingspunt (EN 358), 10- Gordelriem, 11- Gordelgesp, 12- Achterriem, 13- Lus voor materiaal

**MARKERING (Fig. 7.1b):** A- Producttype, B- pictogram dat eraan herinnert de handleiding te lezen voordat het product wordt gebruikt, C- RFID-/NFC-chip, D-Dit product is bestemd voor gebruik door slechts één persoon, E- Referentie naar gebruikte normen, F- Markering van conformiteit en gegevens van de aangemelde instantie die de conformiteit heeft geëvalueerd en de productie overziet, G- Art.nr., H- Fabricagedatum (JJJJ-MM) , I- Serienr., J- Gebruikte materialen, K- Verstelbereik van gordel in cm, L- Bevestiging en afstelling van gesp, M- Informatie over de volgende inspectie, N- Datum van eerste gebruik en naam van de gebruiker, O- INSPECTOR - database voor productregistratie en controle, P- Merk/logo, R-Naam en adres van de fabrikant.

## ANTES DO USO, É NECESSÁRIO LER ESTE MANUAL DE INSTRUÇÕES! O NÃO CUMPRIMENTO DESTES REQUISITOS PODE TER CONSEQUÊNCIAS FATAIS!

**AVISO:** O trabalho e o movimento em alturas é uma atividade perigosa, que requer treinamento completo e conhecimento dos produtos utilizados. Certifique-se de verificar a função correta e a integridade dos componentes do sistema e da proteção contra quedas antes de iniciar o trabalho. As instruções neste manual descrevem os passos corretos para cuidar do seu equipamento de proteção, portanto, evite outros procedimentos que possam estar incorretos e que possam colocar em risco sua vida e saúde. Nem o fabricante nem o vendedor são responsáveis por quaisquer danos causados pelo uso impróprio ou inadequado e/ou mau uso do produto. Em todos os casos, os usuários são os responsáveis e assumem os riscos envolvidos.

**DESCRIÇÃO:** Este produto é um dispositivo de proteção contra quedas projetado para trabalhos seguros em alturas e profundidades livres (por exemplo, trabalho em telhados, plataformas, andaimes, colunas e mastros...). Seu design proporciona ao usuário máximo conforto e um alto nível de segurança. É feito de materiais adequados para condições climáticas usuais e boas práticas de trabalho. O cabo de segurança não deve ser usado para suportar a queda sem um absorvedor de energia de queda. Cintas individuais são combinadas para formar um sistema complexo para capturar a queda do usuário. Os elementos de ancoragem (mosquetões, conectores) devem ser usados de acordo com estas instruções e com as normas de mosquetão válidas correspondentes (EN 362). **As especificações exatas do produto podem ser encontradas na etiqueta de produção do produto e no texto da embalagem do produto.** Todos os produtos considerados EPI devem estar em conformidade com o Regulamento (UE) 2016/425. A Declaração de Conformidade e o formulário de revisão de EPI podem ser encontrados em [www.crestogroup.com](http://www.crestogroup.com) (Fig. 7.1b).

**UTILIZAÇÃO / CONFIGURAÇÃO DO ARNÊS:** O arnês de segurança deve ser utilizado apenas por uma pessoa que esteja fisicamente apta para este tipo de trabalho, devidamente treinada e responsável por suas ações, portanto, não inicie o trabalho se não atender a todos os requisitos das regulamentações para trabalhos em altura. Se você não possui informações suficientes ou precisa de informações específicas, entre em contato com o representante do fabricante em sua região ou diretamente com a CRESTO GROUP AB no endereço fornecido neste manual. O sistema de proteção contra quedas deve sempre estar acima da posição do usuário, com uma força mínima de ancoragem de 15 kN e, no caso de pontos de ancoragem têxteis, a força mínima é de 22 kN. Ajuste o comprimento das partes individuais de acordo com sua figura para permitir liberdade de movimento (Fig. 3.1, 3.2, 3.3). Antes de iniciar o trabalho, recomendamos que o usuário teste o arnês de segurança e seus acessórios e realize um teste de suspensão em um local seguro, sem risco de queda. Durante o trabalho, é necessário verificar regularmente os elementos de fixação e ajuste durante o uso, além de considerar os efeitos do trauma de suspensão e eliminá-los por meio de procedimentos adequados. Lembre-se de prestar atenção a qualquer dano aos materiais têxteis durante o trabalho. Também é necessário ter um plano de resgate que leve em consideração todas as emergências no local de trabalho. Nunca utilize este arnês de segurança para fins diferentes da proteção contra quedas! Todas as intervenções na construção ou reparos pelo cliente são proibidas. Em caso de resgate, consulte seu empregador

para obter informações e treinamento (de acordo com as regulamentações aplicáveis de saúde e segurança). Recomendamos utilizar o arnês de segurança na faixa de temperatura de -20 °C a +60 °C. O peso recomendado do usuário não deve exceder 140 kg, incluindo ferramentas e outros equipamentos. **Ao utilizar os modelos de arnês da CRESTO, 1129, 1136, 1136-Wind, 1137 e 1138, o ponto de conexão frontal é adequado para içamento por helicóptero ou operações similares.**

**ARNÊS DE SEGURANÇA CONTRA QUEDAS DE CORPO INTEIRO EN 361 (Fig. 4.1):** O arnês de segurança contra quedas de corpo inteiro faz parte do sistema de proteção contra quedas de acordo com a norma EN 363 (equipamento individual de proteção contra quedas). Apenas esses pontos podem ser usados para conexão a um sistema de proteção contra quedas, como um dispositivo móvel de proteção contra quedas, um absorvedor de queda ou outros sistemas descritos na EN 363. Para facilitar a identificação, esses pontos de conexão são marcados com a letra "A" (Figura 4.1a, 4.1b, 4.1c, 4.1d). O espaço livre abaixo do usuário deve ser suficiente para evitar que o usuário seja atingido por um obstáculo em caso de queda. Detalhes específicos sobre o cálculo do espaço livre podem ser encontrados nas instruções de operação dos outros componentes (absorvedores de energia, dispositivos móveis de proteção contra quedas...).

**EN 358 / PPE-R/11.043:2019 ARNÊS DE POSICIONAMENTO DE TRABALHO E PROTEÇÃO CONTRA QUEDAS (Fig. 4.2):** Esses pontos de conexão só podem ser usados para fixação a um sistema de posicionamento de trabalho (altura máxima de queda: 0,6 m) ou a um sistema de contenção. Leia as instruções de uso do conector para entender seu uso. Esses pontos de conexão não devem ser usados para interromper uma queda; não utilize esses pontos de conexão se houver risco de o usuário ficar pendurado ou se o usuário estiver exposto a cargas inesperadas na correia. Pode ser necessário adicionar sistemas coletivos ou pessoais de proteção contra quedas a sistemas de posicionamento de trabalho ou sistemas de contenção móveis. Para a segurança do usuário, é necessário utilizar um ponto de ancoragem localizado no nível ou acima do nível da correia.

**EN 813 ARNÊS DE ASSENTO (Fig. 4.3):** Ponto de conexão frontal: destinado ao uso em corda e posicionamento de trabalho. Utilize o ponto de conexão (têxtil ou metálico) para prender o descensor de corda, cordas de ligação, cordas de segurança, assentos de trabalho. Este ponto de conexão não é adequado para interromper uma queda.

**ARNÊS DE CORPO INTEIRO ANSI/ASSE 2359.11-2014:** Os arneses de corpo inteiro que estão em conformidade com ANSI/ASSE 2359.11 devem ser utilizados juntamente com outros sistemas de proteção contra quedas que limitem a força máxima de detenção a 8 kN ou menos. Esta norma especifica requisitos para uso do produto, design, marcação, treinamento e métodos de teste, inspeção e manutenção. O arnês de corpo inteiro é testado na faixa de 59-140 kg (CE), 130-310 lbs. O peso do usuário não deve exceder 140 kg / 310 lbs.

**MANUTENÇÃO:** Limpe o produto poluído com água morna (até 40 °C) e sabão neutro (fig. 4.1). Se o produto estiver sujo, recomendamos enfaticamente que não



o desinfete, pois o material pode ser danificado. Em caso de chuva ou umidade, deixe-o secar naturalmente em um local ventilado, afastado de fontes diretas de calor, fogo ou luz solar. Após a limpeza e secagem, trate as partes metálicas com um preparo adequado.

**ARMAZENAMENTO E TRANSPORTE:** Armazene em áreas escuras, bem ventiladas e protegidas da radiação UV (Fig. 5.1). O arnês não deve entrar em contato com substâncias corrosivas, solventes e fontes diretas de calor. Não o armazene junto com objetos pontiagudos. Transporte e armazene, sempre que possível, na embalagem original para evitar danos. As condições de armazenamento recomendadas são cerca de 25 °C e 60% de umidade relativa.

**RESPONSABILIDADE:** A empresa CRESTO GROUP AB, ou o distribuidor, não aceitará qualquer responsabilidade por danos, lesões ou morte resultantes do uso indevido ou de modificações feitas no produto. É responsabilidade do usuário garantir em todos os momentos que ele/ela compreenda o uso correto e seguro de qualquer equipamento fornecido pela CRESTO GROUP AB, que o utilize apenas para os fins para os quais foi projetado e que pratique todos os procedimentos adequados de segurança. Antes de utilizar o equipamento, tome todas as medidas necessárias para se familiarizar com as técnicas de resgate caso ocorra uma emergência. Esteja ciente dos riscos de utilizar o produto e assuma a responsabilidade por suas ações e decisões. Se você não for capaz ou não estiver em condições de assumir essas responsabilidades, não utilize este equipamento. Se o produto for vendido fora do país de destino original, o revendedor deve fornecer o manual do usuário, que inclui informações sobre a forma de uso, manutenção, revisão periódica e reparo, no idioma do país onde o equipamento será utilizado.

**GARANTIA:** A CRESTO GROUP AB fornece uma garantia para este produto de 2+1 anos quando registrado no aplicativo INSPECTOR. A garantia cobre a qualidade dos materiais utilizados e defeitos de fabricação. Não cobre defeitos causados pelo desgaste normal, negligência, manuseio inadequado, armazenamento inadequado, intervenções proibidas, uso incorreto, etc. Acidentes causados por negligência e uso impróprio do produto não estão cobertos por esta garantia. A CRESTO GROUP AB não é responsável por danos diretos ou indiretos decorrentes do uso de seu produto.

**VERIFICAÇÕES PREVENTIVAS E PERIÓDICAS:** Antes de usar, certifique-se de que as recomendações para o uso com outros sistemas de proteção contra quedas CE sejam atendidas, conforme exigido pelas regulamentações e regras de trabalho seguro. Todos os dispositivos do sistema de proteção contra quedas a serem combinados com o arnês devem ser aprovados para uso de acordo com as regulamentações aplicáveis. Certifique-se de verificar a adequação de sua combinação. Antes e depois de usar o arnês, faça uma inspeção visual e verifique o funcionamento de cada parte (Fig. 6.1). Durante o trabalho, certifique-se de que não haja danos causados por bordas afiadas ou outras superfícies perigosas. O arnês não deve entrar em contato com substâncias corrosivas, solventes e fontes diretas de calor (Fig. 5.1). Se você encontrar danos e tiver dúvidas sobre sua condição impecável, é imperativo descartá-lo imediatamente (Fig. 6.1b). Se equipado com o indicador de queda (Fig. 6.2) e a costura mostrar sinais de rasgo, descarte o arnês imediatamente. Em caso de queda, não continue a usar este produto e envie-o para inspeção ou entre em contato com a CRESTO GROUP AB. O arnês deve ser inspecionado uma vez a cada 12 meses por uma pessoa treinada e autorizada de acordo com as regulamentações

aplicáveis (Fig. 6.1). Inspeções especializadas e realizadas são registradas na ficha de registro, que pode ser encontrada em [www.crestogroup.com](http://www.crestogroup.com). Alguns produtos são equipados com um chip RFID / NFC para rastreabilidade caso a etiqueta não esteja legível. A inspeção pode ser registrada no programa INSPECTOR online em [www.crestogroup.com](http://www.crestogroup.com). O usuário é responsável por manter registros corretos de acordo com as regulamentações legais. Informações sobre o organismo notificado que realizou a avaliação de conformidade e supervisiona a produção: Organismo Notificado 1019, VVUÚ, a. s., Pikartská 1337, Ostrava - Radvanice, República Tcheca.

**AVISO:** O produto será descartado se: apresentar sinais de danos por corrosão, costura danificada, fios rasgados ou rompidos, bordas das fitas cortadas em mais de 2 mm, fitas sujas ou coloridas, o produto estiver significativamente desgastado e a cor das fitas estiver desbotada, partes e componentes metálicos estiverem corroídos, a funcionalidade do produto estiver limitada, a etiqueta do produto e o chip RFID estiverem ausentes. Se você tiver dúvidas sobre esse assunto, entre em contato com a Cresto Group.

**VIDA ÚTIL:** A vida útil do arnês de segurança depende da intensidade de seu uso e das condições externas, sendo extremamente difícil determinar a vida útil exata. Ela é afetada negativamente por condições ambientais, como ambiente agressivo, forma de trabalho, radiação ultravioleta, produtos químicos, manutenção ou armazenamento inadequados. Se todas as condições forem atendidas, o ciclo de vida máximo do produto é de 12 anos a partir da data de fabricação e 10 anos a partir da data de primeira utilização. Em caso de dúvida sobre esse assunto, consulte o representante especializado do fabricante.

**SUSTENTABILIDADE E RECICLAGEM:** Projetamos e fabricamos produtos de alta qualidade, com materiais premium, para serem utilizados ativamente e durarem por muito tempo. Quando o produto for decidido que não será mais utilizado, ou quando sua vida útil máxima expirar, ele deve ser reciclado de acordo com as legislações locais. Nossos produtos são feitos de poliéster, poliamida ou PVC e componentes metálicos. Se necessário, desmonte os componentes metálicos antes de reciclar. Você também pode enviar o produto completo para a Cresto e nós nos encarregaremos da reciclagem, visando reduzir nosso impacto no meio ambiente.

**PARTES DO PRODUTO (Fig. A):** 1-2- Ponto de conexão (EN 361), 3- Fivela do ombro, 4- Fivela da perna, 5- Alça do ombro, 6- Alça da perna, 7- Etiqueta de produção, 8- Ponto de conexão (EN 813), 9- Ponto de conexão (EN 358), 10- Tira da cintura, 11- Fivela da cintura, 12- Alça traseira, 13- Laço para material

**MARCAÇÃO (Fig. 7.1b):** A- Tipo de produto, B- Pictograma lembrando de ler o manual de instruções antes de usar o produto, C- Chip RFID/NFC, D- Este produto destina-se ao uso de apenas uma pessoa, E- Referência às normas utilizadas, F- Marca de conformidade e informações sobre o Organismo Notificado que realizou a avaliação de conformidade e supervisiona a produção, G- Número do artigo, H- Data de produção (AAAA-MM), I- Número de série, J- Materiais utilizados, K- Faixa de ajuste do cinto em centímetros, L- Fixação e ajuste da fivela, M- Informações sobre a próxima inspeção, N- Data de primeira utilização e nome do usuário, O- INSPECTOR - banco de dados para registro e controle do produto, P- Marca / logotipo, R- Nome e endereço do produtor.





**CRESTO GROUP**  
EXPECT MORE

MV12B-026.v03

**CRESTO GROUP AB**

Diabasgatan 16  
SE-254 68 Helsingborg  
Sweden

+46 (0)42 56 300  
[support@crestogroup.com](mailto:support@crestogroup.com)