

INSTRUCTIONS FOR USE &
INSPECTION CARD FOR

RESCUE HARNESSES

EN

SV

NO

DK

FI

DE

FR

EE

GR

SK

CZ

IT

ES

NL

PT

EN	Instruction for use	page	06-07
SV	Bruksanvisning	sida	08-09
NO	Bruksanvisning	side	10-11
DK	Brugsanvisning	side	12-13
FI	Käyttöohjeet	sivu	14-15
DE	Gebrauchsanleitung	seite	16-17
FR	Instructions d'utilisation	page	18-19
EE	Kasutusjuhendit	lehel	20-21
GR	Οδηγίες χρήσης	σελίδα	22-23
SK	Návod na použitie	strana	24-25
CZ	Návod k použití	strana	26-27
IT	Istruzioni per l'uso	pagina	28-29
ES	Instrucciones de uso	página	30-31
NL	Gebruiksaanwijzing	zijde	32-33
PT	Instrução de uso	zijde	34-35

A	Figure A - Parts of the product		Usage okay
B	Figure B - Traceability and markings		Danger to life
C	Figure C - Putting on the harness		Proceed with caution during usage
D	Figure D - Maintenance and storage		Anchor point
E	Figure E - Periodic and product inspection		
F	Figure F - Safety requirements		

A Parts of the product

1.1 RESCUE HARNESS type 6711

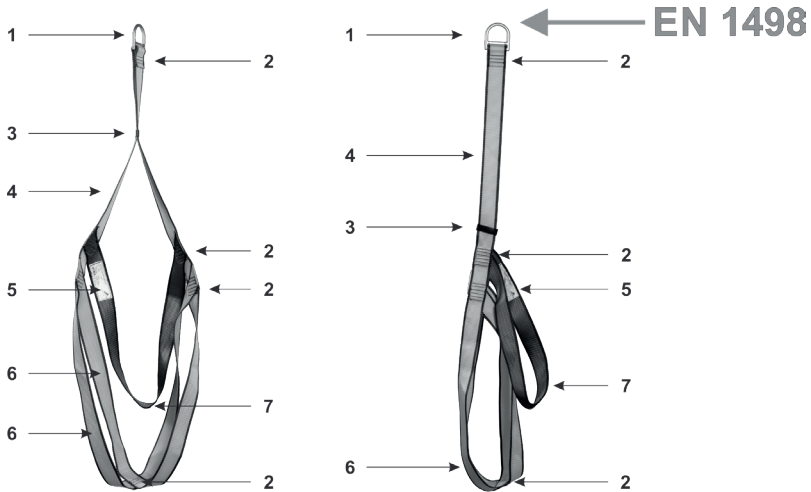

1.2 Core Active Rescue type 1154 R

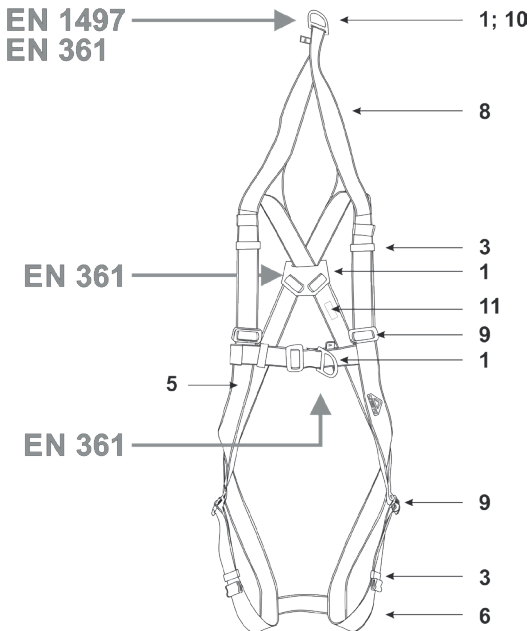

PARTS OF THE PRODUCT:

- 1- Connection point
- 2- Strength sewing
- 3- Plastic loop
- 4- Connection webbings
- 5- Production label
- 6- Thigh webbings
- 7- Back webbing
- 8- Sling for vertical rescue and descent in confined spaces
- 9- Buckle
- 10- Ring for vertical rescue and descent in confined spaces (EN 1497, EN 361)
- 11- Loop to securely hold attachment point (EN 1497, EN 361) when not in use.

B Traceability and markings

2.1 Placement of labels

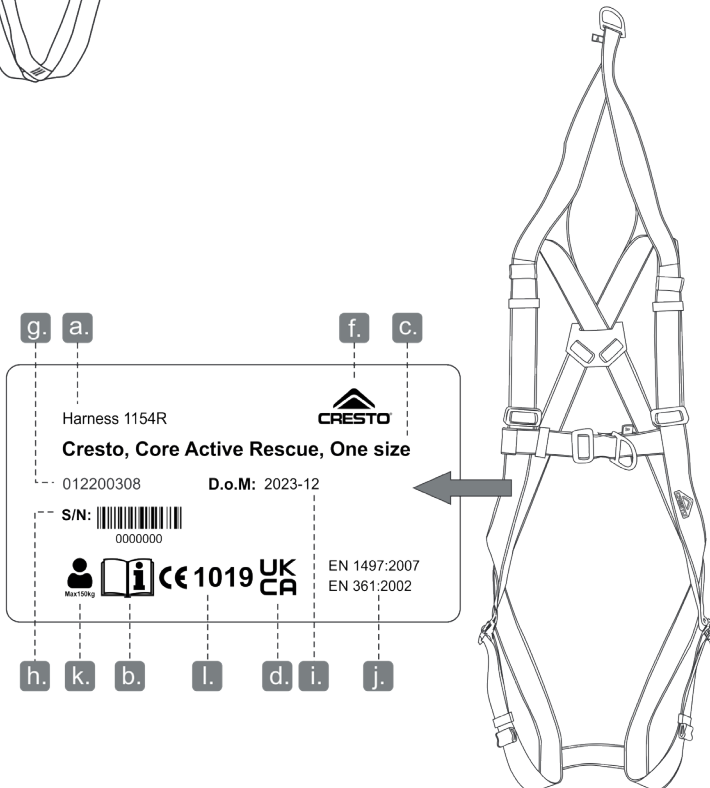
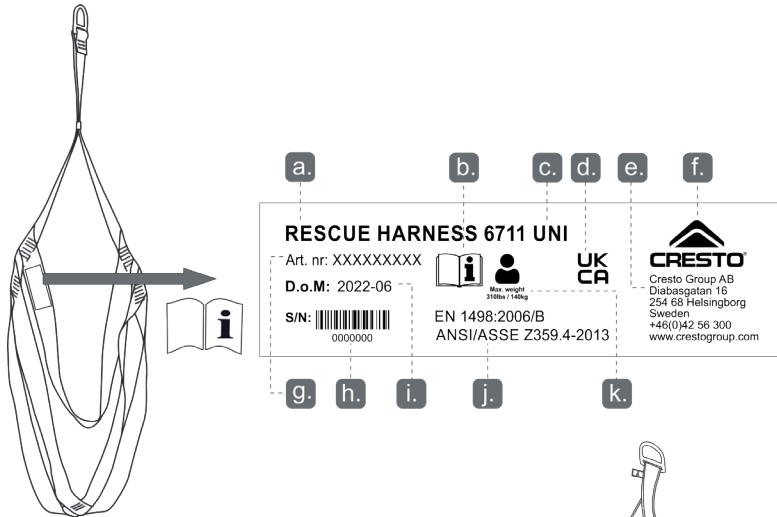

C Putting on the harness

3.1 RESCUE HARNESS type 6711

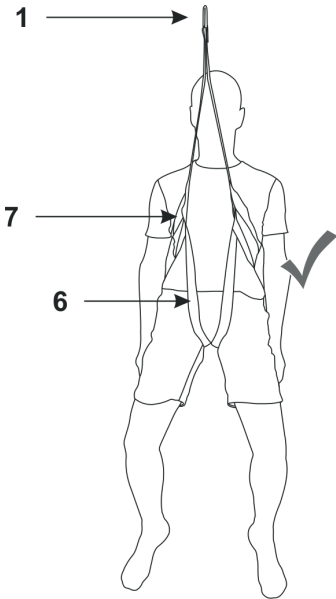

3.2 Core Active Rescue type 1154 R

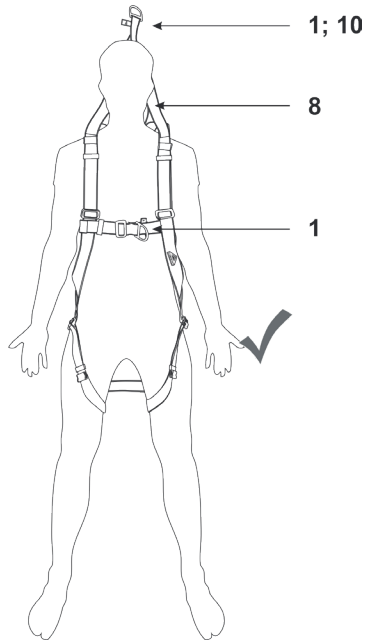

D Maintenance and storage

4.1

4.1a



4.1b

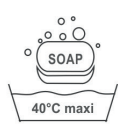

4.1c



4.1d

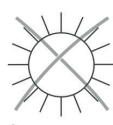

4.1e



4.1f

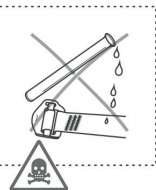

4.1g

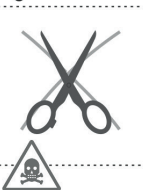

E Periodic and product inspection

5.1 Preventive and periodic checks

5.1a

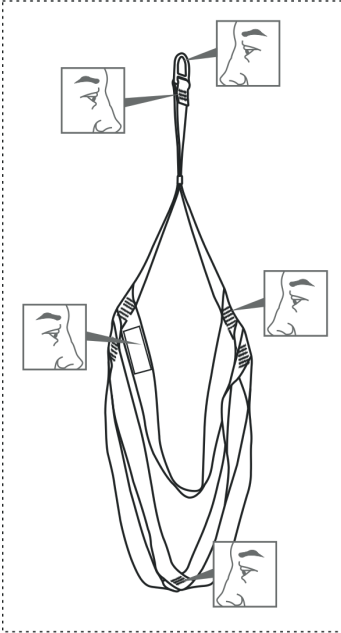

5.1b

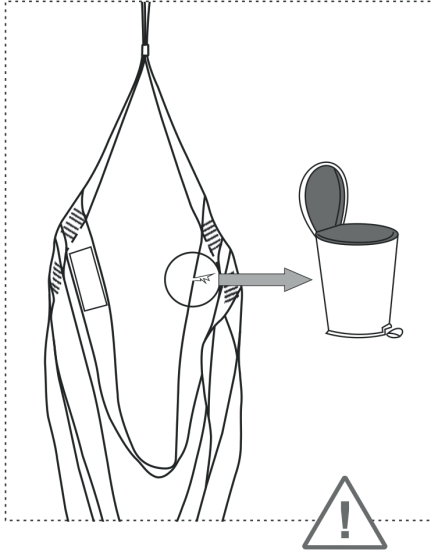

F Safety requirements

6.1

6.1a



6.1b



6.1c

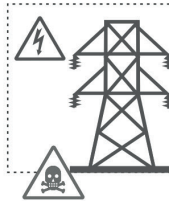

6.1d



6.1e



6.1f

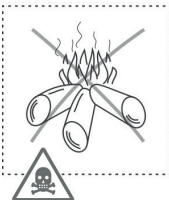

6.1g

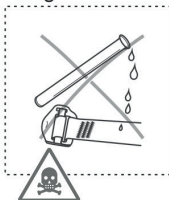

6.1h

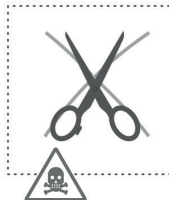

BEFORE USE, IT IS REQUIRED TO READ THIS INSTRUCTIONS MANUAL! DEVIATING FROM THESE REQUIREMENTS MAY HAVE FATAL CONSEQUENCES!

1.) WARNING: Work and movement in heights is a dangerous activity, which requires thorough training and knowledge of used products. Be sure to check the correct function and integrity of the system components and the fall protection before starting work. The instructions in this manual describe the right steps to take care of your protective equipment, so avoid other procedures that may be incorrect and may endanger your life and health. Neither the manufacturer nor the seller is responsible for any damages caused by improper or improper use and / or misuse of the product. The responsible person and the risk taker are in all cases the users.

Health condition or physical condition of a user may impact safety during an ordinary or extraordinary use.

2.) DESCRIPTION: This product is designed for rescue and evacuation of persons from heights and depths, do not use this product for other purposes. Its construction provides a user with a high level of safety. It was made of materials suitable for usual weather conditions and correct work procedures. This product meets EN 1498:2006-B; EN 1497:2007; ANSI/ASSE Z359.4:2013 standards. Maximum load of a rescue harness is 140/150 kg (see production label). Safety harness and a loop are designed only for rescue and evacuation purposes. **The rescue harness is not designed to arrest a fall if it does not meet EN 361:2002. The exact specifications of product can be found on the product's production label (picture 2.1) and in the text on the product packaging.** This product must be delivered with a user manual.

3.) USE / SETTING THE HARNESS (picture 3.1): Rescue harness must only be used by a person fit in terms of health for this type of work, suitably trained and liable for her/his actions, therefore if you do not meet some of the conditions of the rules for works in heights, avoid using this product. If you lack sufficient information or you need specific information, contact a representative of a manufacturer in your area or directly CRESTO GROUP AB at the address specified in this manual. Prior to use (on a safe place prior to ascent) inspect individual parts of the harness, their intactness and proper function. It is necessary to regularly inspect the closing and adjustment features also during use. However, bear in mind that you have to pay attention to eventual damage of textile materials by use. It is also necessary to have a rescue plan that takes into account all emergencies at work. Any interventions into construction or repairs by a customer are prohibited. In case of rescue works request information and training from your employer (in line with valid Health and Safety Rules). We recommend using the rescue harness within the temperature range from -20°C to +60°C. A to be rescued person should be suspended in a harness only for an inevitable period of time to avoid trauma from suspension (picture 6.1a). A rescue worker should ensure that a person to be rescued is not endangered by shift of straps on a rescue loop/harness or avoid unexpected contact with connecting features such as spring hooks that could hit the head of a person to be rescued for example during an unintended incident such as a short fall. Be cautious and consider also the danger caused by an electrical device (picture 6.1d) and moving

parts of the machines. It is always necessary to verify needed free space under a user in such a way that a crash to earth or another obstacle is not possible in the case of a fall. Eventual pendular movement needs also to be taken into consideration. The rescue harness is intended to be worn during normal work activities and the user should carry out a suspension test in a safe place before first use to ensure that the harness is adequately adjusted, of the correct size and of sufficient comfort level for the required use.

4.) MAINTENANCE: Clean the polluted product with warm water (up to 40 ° C) with handwash cleaners (fig. 4.1). If the product is dirty we strongly recommend do not disinfect the product, because the material could be damaged. In the event of rain or dampness, leave it to dry naturally in a ventilated room away from a direct source of heat, fire or sunlight. After cleaning and drying, treat the metal parts with a suitable preparation.

5.) STORAGE AND TRANSPORTATION: Store in dark, well ventilated areas protected from UV radiation (Fig. 4.1). The harness must not come into contact with corrosives, solvents and direct heat sources. Do not store it with sharp objects. Transport and store as far as possible in the original packaging to prevent damage. Recommended storage conditions are at about 25 ° C and 60% relative humidity.

6.) RESPONSIBILITY: The company CRESTO GROUP AB, or the distributor, will not accept any responsibility for damage, injury or death resulting from misuse of or from modifications to the product. It is the user's responsibility at all times to ensure that he/she understands the correct and safe use of any equipment supplied by or from CRESTO GROUP AB, that he/she uses it only for the purposes for which it is designed and that he/she practises all proper safety procedures. Before using the equipment, take all necessary steps to familiarize yourself with rescue techniques should an emergency occur. Be aware of the risks of using the product and take responsibility for your actions and decisions. If you are not able or not in a position to assume these, do not use this equipment. If the product is sold outside the original country of destination, the reseller must provide the user manual including: way of use, maintenance, periodic review and repair; in the language of the country where the equipment will be used.

7.) WARRANTY: CRESTO GROUP AB, provides a warranty for this product 2+1 year when registered in the INSPECTOR application. The warranty covers the quality of used materials and manufacturing deficiencies. It does not cover defects caused by normal wear, negligence, improper handling, improper storage, prohibited interventions, incorrect use, etc. Accidents caused by negligence and improper use of the product are not covered by this warranty. CRESTO GROUP AB is not liable for direct or indirect damages that have arisen in connection with the use of its product.

8.) PREVENTIVE AND PERIODIC CHECKS: Prior to use ensure that recommendations for use thereof together with other protection means of a protection system against a fall

that are marked with CE mark are met in such a way as it is required by Health and Safety Rules. All the means of a protection system against a fall that will be combined with a rescue harness must be approved for use according to valid regulations. Do not forget to check suitability of their mutual combination. Prior to use and after use of a rescue harness make a visual inspection and control of a function of each part (picture 5.1). During use make sure to repeatedly check whether there is no damage caused by sharp edges or other dangerous outer surfaces (picture 6.1). A rescue harness must not come in contact with corrosive substances, dissolvents and direct source of a heat or fire (picture 4.1). If you discover damage and any doubts about its faultless condition occur, it is inevitable to immediately take it out of operation. In the case of uncertainty stop using this product further and send it to inspection or contact CRESTO GROUP AB. A rescue harness must be inspected once a year (12 months) by a trained and authorized person within the meaning of valid regulations (picture 5.1). Professional inspections and realized check-ups are recorded in the Record Sheet that can be found on www.crestosafety.com. Some products are equipped with RFID / NFC chip for the purposes of monitoring/tracking if a label is illegible. An inspection may be registered online in the INSPECTOR program on www.crestosafety.com. A user is responsible for administration of correct records according to the legal regulations. Information on a certification body that carried out evaluation of the conformity and supervises the production: VVUÚ, a. s., Pikartská 1337, Ostrava – Radvanice, Czech Republic.

9.) WARNING: The product will be discarded if: it shows signs of corrosion damage, the sewing is damaged, the threads are ripped or torn, the webbing edges are cut by more than 2 mm, the webbing is dirty or colored, the product is significantly worn-out and the webbing color is faded, metal parts and components are corroded, product functionality is limited, product labeling is missing. If you are uncertain in this issue, please contact CRESTO GROUP AB.

10.) LIFESPAN: The lifespan of a rescue harness depends upon an intensity of use thereof and external impacts, therefore it is extremely difficult to define the period of use thereof. It is indirectly impacted by surrounding conditions, e.g. aggressive environment, way of work, ultraviolet radiation, chemical substances, hard frosts, incorrect maintenance and storage. If all conditions are met, the product's maximum lifecycle is 12 years from the date of manufacture and 10 years from the date of first use. If the product is vacuum sealed by CRESTO GROUP AB or by an authorized partner of CRESTO GROUP AB, the product's maximum lifecycle is 15 years from the date of manufacture and 10 years from the date of first use. If you are not certain in this issue, kindly consult with a professional representative of the manufacturer.

11.) SUSTAINABILITY & RECYCLING: We design and manufacture premium products, with premium materials, to be used actively and to last long. When the product is decided to be taken out of use, or its maximum lifetime has expired, it should be recycled according to your local legislations. Our products are made of polyester, polyamide or PVC and metal components. If necessary dismantle the metal components before recycling. You can also send the complete product to Cresto and we will take care of the recycling in order to reduce our impact on the environment.

12.) PARTS OF THE PRODUCT (picture 1.1; 1.2):

1- Connection point, 2- Strength sewing, 3- Plastic loop, 4- Connection webbings, 5- Production label, 6- Thigh webbings, 7- Back webbing, 8- Sling for vertical rescue and descent in confined spaces, 9- Buckle, 10- Ring for vertical rescue and descent in confined spaces (EN 1497, EN 361), 11- Loop to securely hold attachment point (EN 1497, EN 361) when not in use.

13.) MARKING (picture 2.1): A-Product type, B- pictogram reminding to read the instruction manual before using the product, C- Size, D- Logo CE/UKCA, E- Name and address of the product manufacturer, F- Brand/logo, G- Art. number, H- Serial number, I- Date of production (YYYY-MM), J- Reference to used standards, K- This product is designed to be used only by 1 person (max. 140/150 kg), L- Marking of conformity and information on the Notified Body that carried out the conformity assessment and supervises production.

LÄS DESSA INSTRUKTIONER NOGGRANT FÖRE ANVÄNDNING! ATT FRÅNGÅ DESSA KRAV KAN HA LIVSFARLIGA KONSEKVENSER!

1.) VARNING: Att arbeta och röra sig på hög höjd är farligt och kräver ordentlig träning och vetskap gällande de produkter som används. Se till att kontrollera att systemets komponenter och fallskyddet fungerar och inte är skadat innan du påbörjar arbetet. Instruktionerna i denna bruksanvisning beskriver de korrekta stegen för att ta hand om din skyddsutrustning, så undvik att använda andra procedurer som kan vara felaktiga och vara en fara för ditt liv och din hälsa. Varken tillverkaren eller återförsäljaren ansvarar för skador orsakade av felaktig användning av produkten och/eller missbruk. Användaren är i alla fall den ansvarande personen och risktagaren.

En användares hälsotillstånd eller fysiska tillstånd kan påverka säkerheten under en vanlig eller extraordinär användning.

2.) BESKRIVNING: Denna produkt är designad för räddning och evakuering av personer från höjder och djup, använd inte denna produkt för andra ändamål. Dess konstruktion ger användaren en hög säkerhetsnivå. Den tillverkades av material som är lämpliga för vanliga väderförhållanden och korrekta arbetsprocedurer. Denna produkt uppfyller standarderna EN 1498:2006-B; EN 1497:2007; ANSI/ASSE Z359.4:2013. Maximal belastning för en räddningssele är 140 kg/150 kg (se produktionsetikett). Säkerhetssele och öglan är endast utformade för räddnings- och evakueringsändamål. **Räddningssele är inte konstruerad för att stoppa ett fall om den inte uppfyller EN 361:2002. De exakta specifikationerna för produkten finns på produktens produktionsetikett (bild 2.1) och i texten på produktförpackningen.** Denna produkt måste levereras med en användarmanual.

3.) ANVÄNDNING / INSTÄLLNING AV SELEN (bild 3.1): Räddningssele är endast användas av en person som är hälsomässigt lämpad för denna typ av arbete, lämpligt utbildad och ansvarig för sina handlingar. Så om du inte uppfyller några av villkoren i reglerna för arbeten på höjd, undvik att använda den här produkten. Om du saknar tillräcklig information eller behöver specifik information, kontakta en representant för tillverkaren i ditt område eller kontakta CRESTO GROUP AB direkt på adressen som anges i denna manual. Före användning (på en säker plats före uppstigning) inspektera selens enskilda delar så att de är intakta och fungerar korrekt. Det är nödvändigt att regelbundet inspektera stängnings- och justeringsfunktionerna, även under användning. Tänk dock på att du vid användning måste vara uppmärksam på eventuella skador på textilmaterial. Det är också nödvändigt att ha en räddningsplan som tar hänsyn till alla möjliga nödsituationer på arbetsplatsen. Kunder får inte göra några ingrepp i konstruktionen eller utföra några reparationer. Vid räddningsarbete begär information och utbildning från din arbetsgivare (i enlighet med gällande hälso- och säkerhetsregler). Vi rekommenderar att du använder räddningssele inom ett temperaturintervall på mellan -20 °C till +60 °C. En person som ska räddas bör endast hängas upp i en sele under en sådan tidsperiod som inte kan undvikas så att trauma från upphängning (bild 6.1a) kan undvikas. En räddningsarbetare bör se till att en person

som ska räddas inte utsätts för fara genom att remmarna på en räddningsögla/sele förskjuts och undvika övrig kontakt med anslutningsdetaljer som fjäderkrokar. Dessa kan träffa huvudet på den som ska räddas, till exempel vid en oavsiktlig incident som ett kort fall. Var försiktig och överbägg även faran som orsakas av en elektrisk anordning (bild 6.1d) och rörliga delar av maskinerna. Det är alltid nödvändigt att verifiera det nödvändiga fria utrymmet under en användare så att ett fall mot jorden eller mot något annat hinder inte är möjligt. Eventuell pendelrörelse måste också beaktas. Räddningssele är avsedd att bäras under normala arbetsaktiviteter och användaren bör utföra ett upphängningstest på en säker plats före första användningen för att säkerställa att selet är tillräckligt justerat, av rätt storlek och av tillräcklig komfortnivå för den användning som krävs.

4.) UNDERHÅLL: Rengör den smutsiga produkten med varmt vatten (högst 40 °C) och handrengöring (fig. 4.1). Om produkten har blivit smutsig rekommenderar vi starkt att du inte desinficerar produkten, eftersom materialet kan ta skada av det. Vid regn eller fukt ska du låta den lufttorka i ett ventilerat rum och inte nära en direkt värmekälla, eld eller solljus. Rengör metalldelarna med ett lämpligt medel efter rengöring och torkning.

5.) FÖRVARING OCH TRANSPORT: Förvara på en mörk, välventilerad plats med skydd från UV-strålning (Bild 4.1). Sele får inte komma i kontakt med frätande medel, lösningsmedel eller direkta värmekällor. Förvara inte med vassa objekt. Transportera och förvara i originalförpackningen så länge som möjligt för att undvika skador. Rekommenderade förvaringsförhållanden är cirka 25 °C och 60 % relativ luftfuktighet.

6.) ANSVAR: Företaget CRESTO GROUP AB eller återförsäljaren åtar sig inget ansvar för skada eller död till följd av missbruk eller modifiering av produkten. Det är användarens ansvar att hen alltid säkerställer att hen förstår det korrekta och säkra sättet att använda all utrustning som levereras av CRESTO GROUP AB på, samt att hen endast använder den på det sätt den är utformad för och att hen följer alla lämpliga säkerhetsrutiner. Ta alla nödvändiga steg för att göra dig bekant med räddningstekniker innan du använder utrustningen ifall en nödsituation skulle uppstå. Var medveten om riskerna med att använda utrustningen och ta ansvar för dina handlingar och dina beslut. Om du inte kan eller inte är i ställning att göra detta ska du inte använda utrustningen. Om produkten säljs utanför landet som den ursprungligen skickats till måste återförsäljaren tillhandahålla bruksanvisningen på det språk som talas i landet som utrustningen kommer användas i, vilket inkluderar: användningsanvisning, underhåll, regelbunden granskning och reparation.

7.) GARANTI: CRESTO GROUP AB ger en garanti på 2 + 1 år för den här produkten när den har registrerats i INSPECTOR. Garantin täcker materialens kvalitet och tillverkningsfel. Den täcker inte fel som uppstår av vanlig slitage, världsloshet, felaktig hantering, felaktig förvaring, förbjudna ingrepp, felaktig användning osv. Olyckor som orsakas av världsloshet och felaktig användning täcks inte

av garantin. CRESTO GROUP AB är inte ansvariga för direkta eller indirekta skador som uppstår i anknytning till produktens användning.

8.) FÖREBYGGANDE OCH PERIODISKA

UNDERSÖKNINGAR: Före användning tillse att rekommendationerna för användning av produkten tillsammans med andra skyddsmedel i ett skyddssystem mot fall med CE-märkning, uppfylls enligt hälso- och säkerhetsbestämmelserna. Alla medel i ett skyddssystem mot fall som kommer att kombineras med en räddningssele måste vara godkända för användning enligt gällande föreskrifter. Glöm inte att kontrollera lämpligheten av att dessa delar kombineras. Före och efter användning av en räddningssele ska en visuell inspektion och kontroll av att varje del fungerar (bild 5.1) göras. Se till att det under användning kontrolleras upprepade gånger att det inte finns några skador som har orsakats av vassa kanter eller andra farliga yttre ytor (bild 6.1). En räddningssele får inte komma i kontakt med frätande ämnen, lösningsmedel och direkta värme- eller brandkällor (bild 4.1). Om du upptäcker skador eller om några tvivel uppstår om att produkten inte är felfri, så måste den omedelbart tas ur drift. Vid osäkerhet ska användningen av denna produkt upphöra och den ska skickas för besiktning eller så ska CRESTO GROUP AB kontaktas. En räddningssele ska besiktigas en gång per år (12 månader) av en utbildad och auktoriserad person enligt gällande föreskrifter (bild 5.1). Professionella inspektioner och genomförda kontroller registreras i journal bladet som finns på www.crestosafety.com. Vissa produkter är utrustade med ett RFID/NFC-chip för övervakning/spårning om en etikett är oläslig. En inspektion kan registreras online i INSPECTOR-programmet på www.crestosafety.com. Användaren ansvar för att administrationen av korrekta register sker enligt lag. Information om ett certifieringsorgan som utfört utvärdering av överensstämmelse och övervakar produktionen: VVUU, a. s., Pikartska 1337, Ostrava – Radvanice, Tjeckien.

9.) VARNING: Produkten ska kasseras om: den visar tecken på korrosionsskador, sömnaden är skadad, trådarna är rivna eller sönderslitna, bandets kanter är skurna mer än 2 mm, bandet är smutsigt eller färgat, produkten är avsevärt slitet och bandets färg är blekt, metalldelar och komponenter är korroderade, produktens funktionalitet är begränsad eller om produktetiketten saknas. Om du är osäker kring denna fråga kan du kontakta CRESTO GROUP AB.

10.) LIVSLÄNGD: Livslängden för en räddningssele beror på dess användningsintensitet och yttre påverkan. Av den anledningen är det extremt svårt att definiera hur länge den kan användas. Den påverkas indirekt av de omgivande förhållandena, t.ex. aggressiv miljö, arbetssätt, ultraviolett strålning, kemiska ämnen, hård frost, felaktigt underhåll och förvaring. Om alla villkor är uppfyllda är produktens maximala livslängd 12 år från tillverkningsdatum och 10 år från första användningsdatum. Om produkten är vakuumpackad av CRESTO GROUP AB eller en auktoriserad CRESTO GROUP AB-partner är produktens hållbarhet 15 år från tillverkningsdatum och 10 år från första användningsdatum. Om du inte är säker på detta, vänligen rådfråga en professionell representant för tillverkaren.

11.) HÅLLBARHET OCH ÅTERVINNING: Vi utformar och tillverkar högkvalitativa produkter med högkvalitativa material som ska användas aktivt och hålla länge. När produkten ska tas ur bruk, eller när dess högsta livslängd har nåtts ska den återvinnas enligt lokala lagar. Våra

produkter är gjorda av polyester, polyamid eller PVC och metallkomponenter. Ta isär metallkomponenterna innan återvinning om det behövs. Om alla villkor uppfylls är produktens maximala livslängd 10 år räknat från första användningstillfället (plus max. 2 år efter första tillverkningsdatum). Du kan även skicka hela produkten till Cresto, så tar vi hand om återvinningen för att minska vår påverkan på miljön.

12.) PRODUKTENS DELAR (bild 1.1; 1.2): 1- Anslutningspunkt, 2- Sömnad för styrka, 3- Plastögla, 4- Anslutningsband, 5- Produktionsetikett, 6- Lärband, 7- Ryggband, 8- Sling för vertikal räddning och nedstigning i trånga utrymmen, 9- Spänne, 10- Ring för vertikal räddning och nedstigning i trånga utrymmen (EN 1497, EN 361) 11- Slinga för att säkert hålla fästpunkten (EN 1497, EN 361) när den inte används.

13.) MÄRKNING (bild 2.1): A-Produkttyp, B- piktogram som påminner om att bruksanvisningen ska läsas före användning, C- Storlek, D- Logotyp CE/UKCA, E- Namn och adress till produkttillverkaren, F- Märke/logotyp, G- Art. nummer, H- Serienummer, I- Tillverkningsdatum (AAAA-MM), J- Referens till använda standarder, K- Denna produkt är designad för att endast användas av 1 person (max. 140/150 kg), L- Märkning av överensstämmelse och information om det anmälda organet som utförde bedömningen av överensstämmelse och övervakar produktionen.

LES DENNE BRUKSANVISNINGEN FØR BRUK! AVVIKELSE FRA DISSE KRAVENE KAN HA FATALE KONSEKVENSER!

1.) ADVARSEL: Arbeid og bevegelse i høyden vurderes som en farlig aktivitet som krever grundig opplæring og kunnskap om produktene som brukes. Sjekk riktig funksjon og integritet til systemkomponentene og fallsikringssystem før arbeidet startes. Instruksjonene som finnes i denne håndboken beskriver de riktige trinnsene som skal utføres for å kunne ta vare på ditt verneutstyr. Unngå alltid andre prosedyrer som kan være feil og som kan skade livet og helsen din. Produsenten eller selgeren kan ikke holdes ansvarlig for eventuelle skader som skyldes feil eller feil bruk og/eller misbruk av produktet. Ansvarlig person og risikotaker er brukeren.

Helsestilstand eller fysisk tilstand til en bruker kan påvirke sikkerheten under ordinær eller ekstraordinær bruk.

2.) BESKRIVELSE: Produktet er utviklet for redning og evakuering av personer fra høyder og dyp. Produktet må aldri brukes til andre formål. Designen gir brukeren et høyt sikkerhetsnivå. Systemet er laget av materialer som vurderes som egnet for vanlige værforhold og riktig arbeidsprosedyrer. Produktet oppfyller standarder EN 1498:2006-B; EN 1497:2007; ANSI/ASSE Z359.4:2013. Den maksimale belastningen av en redningssele er 140 kg/150 kg (se produksjonsetikett). Sikkerhetssele og en løkke er kun utviklet for rednings- og evakueringsformål. **Redningssele er ikke laget for å stoppe et fall hvis den ikke oppfyller EN 361:2002. De nøyaktige spesifikasjonene for produktet er tilgjengelige på produksjonsetiketten (bilde 2.1) og teksten på produktemballasjen.** Produktet skal leveres med bruksanvisningen.

3.) BRUK/KONFIGURERING AV SELEN (bilde 3.1): Redningssele må kun brukes av en person som er helsemessig egnet til tye arbeid, som har tilstrekkelig utdanning og er ansvarlig for hans/hennes handlinger. I tillegg du ikke oppfyller noen av vilkårene som spesifiseres i reglene for arbeid i høyden, må du unngå å bruke dette produktet. Hvis du ikke har tilstrekkelig informasjon eller trenger spesifikk informasjon, skal du ta kontakt med en representant eller en produsent i ditt område eller kontakt CRESTO GROUP AB på adressen som finnes spesifisert i denne håndboken. Før produktet tas i bruk (på et trygt sted før oppstigning), må du alltid sjekke de enkelte delene av selet, deres integritet og riktig funksjon. Det kreves å regelmessig inspisere lukkings- og justeringsfunksjonene under bruk. Husk alltid at du må være oppmerksom på eventuelle skader på tekstilmaterialer ved bruk. Forbered alltid en redningsplan som vurderer alle nødsituasjoner som kan oppstå under arbeid. Kundens inngrep eller reparasjoner som utføres av kunden er forbudt. Ved redning, må brukeren be om informasjon og opplæring fra arbeidsgiveren (ifølge gjeldende helse- og sikkerhetsregler). Vår anbefaling er å bruke redningssele innenfor temperaturområdet -20°C til +60°C. En person som skal redde bør kun henges opp i en sele i en uunngåelig periode for å unngå traumer som kan skyldes suspensjon (bilde 6.1a). Redningsarbeideren bør sørge for at en person som skal redde ikke utsettes for fare ved flytting av stropper på en redningsløkke/sele eller ved å unngå uventet kontakt med koblingsfunksjoner

som fjærkroker som kan treffe hodet til personen som skal redde, slik som under en utilsikket hendelse som et kort fall. Vær forsiktig og vurder faren som forårsakes av en elektrisk enhet (bilde 6.1d) og bevegelige deler av maskinene. Det vil alltid være nødvendig å verifisere det nødvendige ledige rommet under en bruker slik at en krasj til jord eller en annen hindring ikke kan oppstå ved fall. Eventuelle pendelbevegelser må også tas i betraktning. Redningssele er beregnet på å brukes under normale arbeidsaktiviteter og brukeren bør utføre en opphengstest på et trygt sted før første gangs bruk for å sikre at selet er tilstrekkelig justert, av riktig størrelse og av tilstrekkelig komfortnivå for nødvendig bruk .

4.) VEDLIKEHOLD: Rengjør det forurensete produktet med varmt vann (opptil 40°C) og rengjøringsmiddel for håndvask (fig. 4.1). Vi anbefaler på det sterkeste ikke å desinfisere produktet hvis det er skittent, da dette kan føre til skade på materialet. I tilfelle regn eller fuktighet, må det tørkes naturlig i et ventilert rom ved å unngå direkte varme, ild eller sollys. Metalldelene må rengjøres etter rengjøring og tørking med et passende preparat.

5.) LAGRING OG TRANSPORT: Produktet må oppbevares i mørke, godt ventilerte områder borte fra og beskyttet mot UV-stråling (Fig. 4.1). Selet må aldri komme i kontakt med etsende stoffer, løsningsmidler og direkte varmekilder. Oppbevar den aldri med skarpe gjenstander. Produktet må transporteres og lagres så langt som mulig i originalemballasjen for å forhindre skade. De anbefalte lagringsforholdene for produktet er ca. 25°C og 60% relativ fuktighet.

6.) ANSVAR: CRESTO GROUP AB, eller distributøren, vil ikke påtar seg ikke noe ansvar for skade, personskade eller død som skyldes misbruk av eller som et resultat av modifikasjoner på produktet. Brukeren vil alltid være ansvarlig for å sikre at han/hun forstår riktig og sikker bruk av utstyr som leveres av eller fra CRESTO GROUP AB, at han/hun vil kun bruke produktet til de formål det er utviklet for og at han/hun praktiserer alle riktige sikkerhetsprosedyrer. Før produktet tas i bruk, må du alltid ta alle nødvendige tiltak for å gjøre deg kjent med redningsteknikker i tilfelle en nødsituasjon skulle oppstå. Vær oppmerksom på risikoen som er knyttet til bruk av produktet og ta ansvar for dine handlinger og avgjørelser. Hvis du ikke kan eller hvis du ikke er i stand til å anta disse, må du aldri bruke produktet. I tillegg produktet vil selges utenfor det opprinnelige bestemmelseslandet, må forhandleren alltid levere brukerhåndboken inkludert: bruksmåte, vedlikehold, periodisk gjennomgang og reparasjon.

7.) GARANTI: CRESTO GROUP AB, tilbyr en garanti for dette produktet på 2 + 1 år etter registrering i INSPECTOR. Garantien gjelder kvaliteten på brukte materialer og produksjonsmangler. Det dekker ikke feil som var forårsaket av normal slitasje, uaktsomhet, feil håndtering, feil lagring, forbudte inngrep, feil bruk osv. Ulykker som følge av uaktsomhet og feil bruk av produktet dekkes aldri av garantien. CRESTO GROUP AB kan ikke holdes ansvarlig for direkte eller indirekte skader som oppstår ved

bruk av produktet.

8.) FOREBYGGENDE OG PERIODISKE KONTROLLER:

Før selen tas i bruk, må brukeren bekrefte at anbefalingene for bruk av selen sammen med andre beskyttelsesmidler for et beskyttelsessystem mot fall som er merket med CE, er oppfylt ifølge helse- og sikkerhetsreglene. Alle midlene til et beskyttelsessystem mot fall som skal kombineres med en redningssele skal være godkjent ifølge gjeldende forskrifter. Ikke glem å sjekke egnetheten til den gjensidige kombinasjonen. Før bruk og etter bruk av en redningssele, vil en visuell inspeksjon og kontroll av en funksjon av hver del (bilde 5.1) foretas. Mens produktet brukes, må du kontrollere gjentatte ganger om det ikke finnes skader som er forårsaket av skarpe kanter eller andre farlige ytre overflater (bilde 6.1). Redningsselem må aldri komme i kontakt med etsende stoffer, løsemidler og direkte kilde til varme eller brann (bilde 4.1). I tilfelle du oppdager skade og i tilfelle det oppstår tvil om dens feilfrie tilstand, må det tas ut av drift umiddelbart. Ved usikkerhet, må brukeren slutte å bruke produktet og sende det til inspeksjon eller ta kontakt med CRESTO GROUP AB. En redningssele må inspiseres en gang i året (12 måneder) av en utdannet og autorisert person ifølge gjeldende forskrifter (bilde 5.1). Profesjonelle inspeksjoner og realiserede sjekker vil registreres i registreringsarket som finnes på www.crestosafety.com. Enkelte produkter er utstyrt med RFID/NFC-brikke for å overvåke/spore i tilfelle en etikett kan ikke leses. Inspeksjonen kan registreres i INSPEKTØR-programmet online på www.crestosafety.com. En bruker er ansvarlig for administrasjon av korrekte poster ifølge lovbestemmelsene. Informasjon om et sertifiseringsorgan som utførte vurdering av samsvar og fører tilsyn med produksjonen: VVUU, a. s., Pikartská 1337, Ostrava – Radvanice, Tsjekia.

9.) ADVARSEL: Produktet må kasseres i følgende situasjoner: det viser tegn på korrosjonsskade, syningen er skadet, trådene er revet, båndkantene er kuttet med mer enn 2 mm, båndet er skittent eller farget, produktet er betydelig utslitt og båndfargen er falmet, metalldele og komponenter er korrodert, produktfunksjonaliteten er begrenset, produktmerking mangler. Kontakt CRESTO GROUP AB hvis du er usikker på problemet.

10.) LEVETID: Levetiden til en sele avhenger av bruksintensiteten og ytre påvirkninger. Det er derfor ekstremt vanskelig å definere bruksperioden. Den påvirkes indirekte av omgivelsesforhold, slik som aggressivt miljø, arbeidsmåte, ultrafiolett stråling, kjemiske stoffer, hard frost, feil vedlikehold og lagring. Hvis alle betingelser er oppfylt, er produktets maksimale levetid 12 år fra produksjonsdato og 10 år fra første bruksdato. Hvis produktet er vakuumpakket av CRESTO GROUP AB eller en autorisert CRESTO GROUP AB-partner, er produktets holdbarhet 15 år fra produksjonsdato og 10 år fra dato for første bruk. Hvis du ikke er sikker på det, må du ta kontakt med en profesjonell representant for produsenten.

11.) BÆREKRAFT OG GJENVINNING: Vi utvikler og produserer premiumprodukter, med førsteklasses materialer, som skal brukes aktivt og for å vare lenge. Når det er bestemt at produktet skal tas ut av bruk, eller hvis den maksimale levetiden har utløpt, bør det resirkuleres i samsvar med lokale lover. Våre produkter er av polyester, polyamid eller PVC og metallkomponenter. Om nødvendig kan du demontere metallkomponentene før de resirkuleres. Det komplette produktet kan sendes til Cresto og vi vil ta oss av resirkulering med det formål å redusere vår innvirkning på miljøet.

12.) PRODUKTDELER (bilde 1.1; 1.2): 1- Koblingspunkt, 2- Styrkesøm, 3- Plastløkke, 4- Koblingsbånd, 5- Produksjonsetikett, 6- Lårbelter, 7- Ryggbelter, 8- Seil for vertikal redning og nedstigning i trange rom, 9- Spenne, 10- Ring for vertikal redning og nedstigning i trange rom (EN 1497, EN 361), 11- Sløfve for å holde festepunktet sikkert (EN 1497, EN 361) når det ikke er i bruk.

13.) MERKING (bilde 2.1): A-Produkttype, B- Piktogram som minner om å lese bruksanvisningen før produktet tas i bruk, C- Størrelse, D- Logo CE/UKCA, E- Navn og adresse til produsent, F- Merke/logo, G- Artikkelnummer, H- Serienummer, I- Produksjonsdato (AAAA-MM), J- Referanse til standarder som brukes, K- Produktet er utviklet for bruk kun av 1 person (maks. 140 /150 kg), L- Samsvarsmerking og informasjon på det meldte organet som har utført samsvarsvurderingen og fører tilsyn med produksjonen.

FØR BRUG ER DET NØDVENDIGT AT LÆSE DENNE VEJLEDNING! AFVIGELSE FRA DISSE KRAV KAN HAVE FATALE KONSEKVENSER!

1.) ADVARSEL: Arbeid og bevegelse i høyden vurderes som en farlig aktivitet som krever grundig opplæring og kunnskap om produktene som brukes. Sjekk riktig funksjon og integritet til systemkomponentene og fallsikringssystem før arbeidet startes. Instruksjonene som finnes i denne håndboken beskriver de riktige trinnsene som skal utføres for å kunne ta vare på ditt verneutstyr. Unngå alltid andre prosedyrer som kan være feil og som kan skade livet og helsen din. Produsenten eller selgeren kan ikke holdes ansvarlig for eventuelle skader som skyldes feil eller feil bruk og/eller misbruk av produktet. Ansvarlig person og risikotaker er brukeren.

Helsestilstand eller fysisk tilstand til en bruker kan påvirke sikkerheten under ordinær eller ekstraordinær bruk.

2.) BESKRIVELSE: Produktet er utviklet for redning og evakuering av personer fra høyder og dyp. Produktet må aldri brukes til andre formål. Designen gir brukeren et høyt sikkerhetsnivå. Systemet er laget av materialer som vurderes som egnet for vanlige værforhold og riktig arbeidsprosedyrer. Produktet oppfyller standarder EN 1498:2006-B; EN 1497:2007; ANSI/ASSE Z359.4:2013. Den maksimale belastningen av en redningssele er 140 kg/150 kg (se produksjonsetikett). Sikkerhetssele og en løkke er kun utviklet for rednings- og evakueringsformål. **Redningssele er ikke laget for å stoppe et fall hvis den ikke oppfyller EN 361:2002. De nøyaktige spesifikasjonene for produktet er tilgjengelige på produksjonsetiketten (bilde 2.1) og teksten på produktemballasjen.** Produktet skal leveres med bruksanvisningen.

3.) BRUK/KONFIGURERING AV SELEN (bilde 3.1): Redningssele må kun brukes av en person som er helsemessig egnet til tye arbeid, som har tilstrekkelig utdanning og er ansvarlig for hans/hennes handlinger. I tillegg du ikke oppfyller noen av vilkårene som spesifiseres i reglene for arbeid i høyden, må du unngå å bruke dette produktet. Hvis du ikke har tilstrekkelig informasjon eller trenger spesifikk informasjon, skal du ta kontakt med en representant eller en produsent i ditt område eller kontakt CRESTO GROUP AB på adressen som finnes spesifisert i denne håndboken. Før produktet tas i bruk (på et trygt sted før oppstigning), må du alltid sjekke de enkelte delene av selet, deres integritet og riktig funksjon. Det kreves å regelmessig inspisere lukkings- og justeringsfunksjonene under bruk. Husk alltid at du må være oppmerksom på eventuelle skader på tekstilmaterialer ved bruk. Forbered alltid en redningsplan som vurderer alle nødsituasjoner som kan oppstå under arbeid. Kundens inngrep eller reparasjoner som utføres av kunden er forbudt. Ved redning, må brukeren be om informasjon og opplæring fra arbeidsgiveren (ifølge gjeldende helse- og sikkerhetsregler). Vår anbefaling er å bruke redningssele innenfor temperaturområdet -20°C til +60°C. En person som skal redde bør kun henges opp i en sele i en uunngåelig periode for å unngå traumer som kan skyldes suspensjon (bilde 6.1a). Redningsarbeideren bør sørge for at en person som skal redde ikke utsettes for fare ved flytting av stropper på en redningsløkke/sele eller ved å unngå uventet kontakt med koblingsfunksjoner

som fjærkroker som kan treffe hodet til personen som skal redde, slik som under en utilsikket hendelse som et kort fall. Vær forsiktig og vurder faren som forårsakes av en elektrisk enhet (bilde 6.1d) og bevegelige deler av maskinene. Det vil alltid være nødvendig å verifisere det nødvendige ledige rommet under en bruker slik at en krasj til jord eller en annen hindring ikke kan oppstå ved fall. Eventuelle pendelbevegelser må også tas i betraktning. Redningssele er beregnet på å brukes under normale arbeidsaktiviteter og brukeren bør utføre en opphengstest på et trygt sted før første gangs bruk for å sikre at selet er tilstrekkelig justert, av riktig størrelse og av tilstrekkelig komfortnivå for nødvendig bruk .

4.) VEDLIKEHOLD: Rengjør det forurensete produktet med varmt vann (opptil 40°C) og rengjøringsmiddel for håndvask (fig. 4.1). Vi anbefaler på det sterkeste ikke å desinfisere produktet hvis det er skittent, da dette kan føre til skade på materialet. I tilfelle regn eller fuktighet, må det tørkes naturlig i et ventilert rom ved å unngå direkte varme, ild eller sollys. Metalldelene må rengjøres etter rengjøring og tørking med et passende preparat.

5.) LAGRING OG TRANSPORT: Produktet må oppbevares i mørke, godt ventilerte områder borte fra og beskyttet mot UV-stråling (Fig. 4.1). Selet må aldri komme i kontakt med etsende stoffer, løsningsmidler og direkte varmekilder. Oppbevar den aldri med skarpe gjenstander. Produktet må transporteres og lagres så langt som mulig i originalemballasjen for å forhindre skade. De anbefalte lagringsforholdene for produktet er ca. 25°C og 60% relativ fuktighet.

6.) GARANSVAR: CRESTO GROUP AB, eller distributøren, vil ikke påtar seg ikke noe ansvar for skade, personskade eller død som skyldes misbruk av eller som et resultat av modifikasjoner på produktet. Brukeren vil alltid være ansvarlig for å sikre at han/hun forstår riktig og sikker bruk av utstyr som leveres av eller fra CRESTO GROUP AB, at han/hun vil kun bruke produktet til de formål det er utviklet for og at han/hun praktiserer alle riktige sikkerhetsprosedyrer. Før produktet tas i bruk, må du alltid ta alle nødvendige tiltak for å gjøre deg kjent med redningsteknikker i tilfelle en nødsituasjon skulle oppstå. Vær oppmerksom på risikoen som er knyttet til bruk av produktet og ta ansvar for dine handlinger og avgjørelser. Hvis du ikke kan eller hvis du ikke er i stand til å anta disse, må du aldri bruke produktet. I tillegg produktet vil selges utenfor det opprinnelige bestemmelseslandet, må forhandleren alltid levere brukerhåndboken inkludert: bruksmåte, vedlikehold, periodisk gjennomgang og reparasjon.

7.) GARANTI: CRESTO GROUP AB, tilbyr en garanti for dette produktet på 2 + 1 år etter registrering i INSPECTOR. Garantien gjelder kvaliteten på brukte materialer og produksjonsmangler. Det dekker ikke feil som var forårsaket av normal slitasje, uaktsomhet, feil håndtering, feil lagring, forbudte inngrep, feil bruk osv. Ulykker som følge av uaktsomhet og feil bruk av produktet dekkes aldri av garantien. CRESTO GROUP AB kan ikke holdes ansvarlig for direkte eller indirekte skader som oppstått ved

bruk av produktet.

8.) FOREBYGGENDE OG PERIODISKE KONTROLLER:

Før selen tas i bruk, må brukeren bekrefte at anbefalingene for bruk av selen sammen med andre beskyttelsesmidler for et beskyttelsessystem mot fall som er merket med CE, er oppfylt ifølge helse- og sikkerhetsreglene. Alle midlene til et beskyttelsessystem mot fall som skal kombineres med en redningssele skal være godkjent ifølge gjeldende forskrifter. Ikke glem å sjekke egnetheten til den gjensidige kombinasjonen. Før bruk og etter bruk av en redningssele, vil en visuell inspeksjon og kontroll av en funksjon av hver del (bilde 5.1) foretas. Mens produktet brukes, må du kontrollere gjentatte ganger om det ikke finnes skader som er forårsaket av skarpe kanter eller andre farlige ytre overflater (bilde 6.1). Redningsselem må aldri komme i kontakt med etsende stoffer, løsemidler og direkte kilde til varme eller brann (bilde 4.1). I tilfelle du oppdager skade og i tilfelle det oppstår tvil om dens feilfrie tilstand, må det tas ut av drift umiddelbart. Ved usikkerhet, må brukeren slutte å bruke produktet og sende det til inspeksjon eller ta kontakt med CRESTO GROUP AB. En redningssele må inspiseres en gang i året (12 måneder) av en utdannet og autorisert person ifølge gjeldende forskrifter (bilde 5.1). Profesjonelle inspeksjoner og realiserede sjekker vil registreres i registreringsarket som finnes på www.crestosafety.com. Enkelte produkter er utstyrt med RFID/NFC-brikke for å overvåke/spore i tilfelle en etikett kan ikke leses. Inspeksjonen kan registreres i INSPEKTØR-programmet online på www.crestosafety.com. En bruker er ansvarlig for administrasjon av korrekte poster ifølge lovbestemmelsene. Informasjon om et sertifiseringsorgan som utførte vurdering av samsvar og fører tilsyn med produksjonen: VVUÚ, a. s., Pikartská 1337, Ostrava – Radvanice, Tsjekia.

9.) ADVARSEL: Produktet må kasseres i følgende situasjoner: det viser tegn på korrosjonsskade, syingen er skadet, trådene er revet, båndkantene er kuttet med mer enn 2 mm, båndet er skittent eller farget, produktet er betydelig utslitt og båndfargen er falmet, metalldele og komponenter er korrodert, produktfunksjonaliteten er begrenset, produktmerking mangler. Kontakt CRESTO GROUP AB hvis du er usikker på problemet.

10.) LEVETID: Levetiden til en sele avhenger av bruksintensiteten og ytre påvirkninger. Det er derfor ekstremt vanskelig å definere bruksperioden. Den påvirkes indirekte av omgivelsesforhold, slik som aggressivt miljø, arbeidsmåte, ultrafiolett stråling, kjemiske stoffer, hard frost, feil vedlikehold og lagring. Hvis alle betingelser er oppfylt, er produktets maksimale levetid 12 år fra produksjonsdato og 10 år fra første bruksdato. Hvis produktet er vakuumpakket av CRESTO GROUP AB eller en autorisert CRESTO GROUP AB-partner, er produktets holdbarhet 15 år fra produksjonsdato og 10 år fra dato for første bruk. Hvis du ikke er sikker på det, må du ta kontakt med en profesjonell representant for produsenten.

11.) BÆREKRAFT OG GJENVINNING: Vi utvikler og produserer premiumprodukter, med førsteklasses materialer, som skal brukes aktivt og for å vare lenge. Når det er bestemt at produktet skal tas ut av bruk, eller hvis den maksimale levetiden har utløpt, bør det resirkuleres i samsvar med lokale lover. Våre produkter er av polyester, polyamid eller PVC og metallkomponenter. Om nødvendig kan du demontere metallkomponentene før de resirkuleres. Det komplette produktet kan sendes til Cresto og vi vil ta oss av resirkulering med det formål å redusere vår

innvirkning på miljøet.

12.) PRODUKTDELER (bilde 1.1; 1.2): 1- Koblingspunkt, 2- Styrkesøm, 3- Plastløkke, 4- Koblingsbånd, 5- Produksjonsetikett, 6- Lårbelter, 7- Ryggbelter, 8- Seil for vertikal redning og nedstigning i trange rom, 9- Spenne, 10- Ring for vertikal redning og nedstigning i trange rom (EN 1497, EN 361), 11- Sløyfe for å holde festepunktet sikkert (EN 1497, EN 361) når det ikke er i bruk.

13.) MERKING (bilde 2.1): A-Produkttype, B- Piktogram som minner om å lese bruksanvisningen for produktet tas i bruk, C- Størrelse, D- Logo CE/UKCA, E- Navn og adresse til produsent, F- Merke/logo, G- Artikkelnummer, H- Serienummer, I- Produksjonsdato (AAAA-MM), J- Referanse til standarder som brukes, K- Produktet er utviklet for bruk kun av 1 person (maks. 140 /150 kg), L- Samsvarsmerking og informasjon på det meldte organet som har utført samsvarsvurderingen og fører tilsyn med produksjonen.

ENNEN KÄYTTÖÄ TÄMÄ KÄYTTÖOHJE ON LUETTAVAI! NÄISTÄ VAATIMUKSISTA POIKKEAMISELLA VOI OLLA HENGENVAARALLISIA SEURAUKSIA!

1.) VAROITUS: Korkealla työskentely ja liikkuminen on vaarallista toimintaa, joka edellyttää perusteellista koulutusta ja käytettyjen tuotteiden tuntemusta. Varmista järjestelmän osien putoamissuojauksen oikea toiminta ja eheys ennen työn aloittamista. Tämän käyttöohjeen ohjeissa kuvataan oikeat toimenpiteet suojavarusteiden hoitamiseksi, joten vältä muita menettelytapoja, jotka voivat olla virheellisiä ja vaarantaa henkesi ja terveytesi. Valmistaja tai myyjä ei ole vastuussa vahingoista, jotka johtuvat tuotteen epäasianmukaisesta tai vääränlaisesta käytöstä jätäi väärinkäytöstä. Vastuunhenkilö ja riskinottaja ovat kaikissa tapauksissa käyttäjät.

Käyttäjän terveydentila tai fyysinen tila voi vaikuttaa turvallisuuteen tavallisen tai poikkeuksellisen käytön aikana.

2.) KUVAAUS: Tämä tuote on suunniteltu ihmisten pelastamiseen ja evakuointiin korkeista ja syvistä paikoista, älä käytä tätä tuotetta muihin tarkoituksiin. Sen rakenne tarjoaa käyttäjälle korkean turvallisuustason. Se on valmistettu tavallisiin säätöihin ja oikeisiin työtilanteisiin sopivista materiaaleista. Tämä tuote noudattaa EN 1498:2006-B; EN 1497:2007; ANSI/ASSE Z359.4:2013 standardeja. Pelastusvaljaiden enimmäiskuurma on 140 kg/150 kg (katso tuotantotarra). Turvavaljaat ja lenkki on suunniteltu vain pelastus- ja evakuointitarkoituksiin. **Pelastusvaljaita ei ole suunniteltu pysäyttämään putoaminen, jos se ei täytä EN 361:2002:ta. Tuotteen tarkat tekniset tiedot löytyvät tuotteen tuotantolapusta (kuva 2.1) ja tuotepakkauksesta.** Tämä tuote on toimitettava käyttöoppaan kanssa.

3.) KÄYTTÖ / VALJAJAIDEN ASETTAMINEN (kuva 3.1): Pelastusvaljaita saa käyttää vain tämän tyypiseen työhön terveydellisesti soveltuva, asianmukaisesti koulutettu ja toistaan vastuussa oleva henkilö, joten jos ei täytä joitain korkealla tehtävään työhön liittyviä sääntöjä, vältä tämän tuotteen käyttöä. Jos tietoja puuttuu tai tarvitset lisätietoja, ota yhteyttä alueellasi sijaitsevaan valmistajaan tai suoraan CRESTO GROUP AB:hen jonka osoite löytyy tästä käyttöohjeesta. Tarkasta ennen käyttöä (turvallisessa paikassa ennen nousua) valjaiden yksittäiset osat, niiden ehyys ja toivuimus. Sulkemis- ja säätöominaisuudet on tarkastettava säännöllisesti myös käytön aikana. Muista kuitenkin, että sinun on kiinnitettävä huomiota tekstiilimateriaalien mahdollisiin kääntö aiheuttamiin vaurioihin. On myös tarpeen laatia pelastussuunnitelma, jossa otetaan huomioon kaikki työpaikan hätätilanteet. Kaikki asiakkaan puuttuminen rakentamiseen tai korjauksiin on kielletty. Pelastusöissä pyydä työnantajaltasi tietoa ja koulutusta (voimassa olevia työterveys- ja turvallisuussääntöjä noudattaen). Suosittelemme pelastusvaljaiden käyttöä -20°C - +60°C lämpötiloissa. Pelastettava henkilö tulee ripustaa valjaisiin vain väistämättömäksi ajaksi, jotta vältetään ripustuksesta aiheutuvat vammat (kuva 6.1a). Pelastustyöntekijän tulee varmistaa, että pelastuslenkin/valjaiden hihnojen siirtyminen ei vaaranna pelastettavaa tai välttää odottamatonta kosketusta liitoselementteihin, kuten jousikoukuihin, jotka voivat osua pelastettavaan päähän esimerkiksi tahattoman tapauksen kuten lyhyen putoamisen aikana. Ole varovainen ja huomioi myös sähkölaitteen (kuva 6.1d) ja koneiden liikkuvien osien aiheuttama vaara.

Aina on tarpeen varmistaa tarvittava vapaa tila käyttäjän alle siten, että törmäys maahan tai muuhun esteeseen ei putoamisen yhteydessä ole mahdollista. Myös mahdollinen heiluriike on otettava huomioon. Pelastusvaljaat on tarkoitettu käytettäväksi normaalisti työskentelyn aikana ja käyttäjän tulee suorittaa jousitusasti turvallisessa paikassa ennen ensimmäistä käyttöä varmistukseksi, että valjaat ovat asianmukaisesti säädetyt, oikean kokoiset ja riittävän mukavia vaadittuun käyttöön.

4.) HUOLTO: Puhdista likaantunut tuote lämpimällä vedellä (enintään 40 °C) käsienspesiaineilla (kuva 4.1). Jos tuote on likainen, suosittelemme voimakkaasti, että tuotetta ei desinfioida, koska materiaali voi vaurioitua. Sateen tai kosteuden sattuessa anna tuotteen kuivua luonnollisesti tuuletetussa huoneessa, joka on kaukana suorasta lämmönlähteestä, tulesta tai auringonvalosta. Puhdista metalliosat puhdistuksen ja kuivauksen jälkeen sopivalla valmistella.

5.) VARASTOINTI JA KULJETUS: Säilytetään pimeässä, hyvin ilmastoidussa ja UV-säteilyltä suojatussa tilassa (kuva 4.1). Valjaat eivät saa joutua kosketuksiin syövyttävien aineiden, liuotimien ja suorien lämmönlähteiden kanssa. Älä säilytä sitä terävien esineiden kanssa. Kuljeta ja säilytä mahdollisimman pitkälle alkuperäispakkauksessa vaurioiden välttämiseksi. Suositellut varastointiolosuhteet ovat noin 25 °C ja 60 % suhteellinen kosteus.

6.) VASTUU: Yritys CRESTO GROUP AB tai jälleenmyyjä ei ota vastuuta vahingoista, loukkaantumisista tai kuolemantapauksista, jotka johtuvat tuotteen väärinkäytöstä tai siihen tehdyistä muutoksista. Käyttäjän vastuulla on aina varmistaa, että hän ymmärtää CRESTO GROUP AB:n toimittamien tai CRESTO GROUP AB:n toimittamien laitteiden oikean ja turvallisen käytön, että hän käyttää niitä vain niihin tarkoituksiin, joihin ne on suunniteltu, ja että hän noudattaa kaikkia asianmukaisia turvallisuusmenettelyjä. Ennen laitteiden käyttöä on ryhdyttävä kaikkiin tarvittaviin toimenpiteisiin perehtyäksesi pelastustekniikoihin hätätilanteen sattuessa. Ole tietoinen tuotteen käyttöön liittyvistä riskeistä ja ota vastuu teoistasi ja päätöksistasi. Jos et kykene tai pysty ottamaan niitä, älä käytä tätä laitetta. Jos tuote myydään alkuperäisen kohdemaan ulkopuolelle, jälleenmyyjän on toimitettava käyttöohjeet, mukaan lukien käyttötapa, huolto, määräaikaistarkastus ja korjaus, sen maan kielellä, jossa laitetta käytetään.

7.) TAKUU: CRESTO GROUP AB antaa tälle tuotteelle 2+1 vuoden takuun, kun se on rekisteröity INSPECTOR -sovellukseen. Takuu kattaa käytettyjen materiaalien laadun ja valmistusvirheet. Se ei kata vikoja, jotka johtuvat normaalista kulumisesta, huolimattomuudesta, epäasianmukaisesta käsittelystä, epäasianmukaisesta varastoinnista, kielletyistä toimenpiteistä, väärästä käytöstä jne. Tämä takuu ei kata huolimattomuudesta ja tuotteen vääränlaisesta käytöstä aiheutuneita onnettomuuksia. CRESTO GROUP AB ei ole vastuussa suorista tai epäsuorista vahingoista, jotka ovat syntyneet sen tuotteen käytön yhteydessä.

8.) ENNALTAEHKÄISEVÄT JA SÄÄNNÖLLISET TARKASTUKSET: Varmista ennen käyttöä, että suositukset sen käytöstä yhdessä muiden CE-merkillä merkittyjen putoamissuojajärjestelmien kanssa täyttyvät

työturvallisuusmääräysten edellyttämällä tavalla. Kaikki kaatumissuojausjärjestelmät, jotka yhdistetään pelastusvaljaisiin, on hyväksyttävä käytettäväksi voimassa olevien määräysten mukaisesti. Älä unohta tarkistaa niiden keskinäisen yhdistelmän sopivuutta. Ennen pelastusvaljaiden käyttöä ja käytön jälkeen suoritaa kunkin osan toiminnan silmämääräinen tarkastus (kuva 5.1). Varmista käytön aikana toistuvasti, ettei terävät reunat tai muut vaaralliset ulkopinnat tee vaurioita valjaisiin (kuva 6.1). Pelastusvaljaat eivät saa joutua kosketuksiin syövyttävien aineiden, liuottimien tai suoran lämmön tai tulen kanssa (kuva 4.1). Jos huomaat vaurioita ja epäilet sen virheetöntä kuntoa, se on poistettava välittömästi käytöstä. Jos olet epävarma, lopeta tämän tuotteen käyttö ja lähetä se tarkastukseen tai ota yhteyttä CRESTO GROUP AB:hen. Pelastusvaljaat tulee tarkastaa kerran vuodessa (12 kk) voimassa olevien määräysten mukaisesti koulutetun ja valtuutetun henkilön toimesta (kuva 5.1). Asiantuntijoiden tarkastukset ja toteutuneet tarkastukset kirjataan pöytäkirjaan, joka löytyy osoitteesta www.crestosafety.com. Jotkut tuotteet on varustettu RFID-/NFC-sirulla, jotta voidaan seurata/seurata, jos lappu on lukukelvoton. Tarkastus voidaan rekisteröidä verkossa INSPECTOR-ohjelmaan osoitteesta www.crestosafety.com. Käyttäjä on vastuussa oikeiden arkistoiden hallinnoinnista lain määräysten mukaisesti. Tiedot vaatimustenmukaisuuden arvioinnista suoritaneesta ja tuotantoa valvovasta sertifiointilaitoksesta: VVUU, a. s., Pikartská 1337, Ostrava – Radvanice, Tšekki.

9.) VAROITUS: Tuote hylätään, jos: siinä on merkkejä korroosiovaurioista, ompelu on vaurioitunut, langat ovat repeytyneet tai repeytyneet, hihnojen reunat on leikattu yli 2 mm:n matkalta, hinnat ovat likaiset tai värjäytyneet, tuote on merkittävästi kulunut ja hihnojen väri on haalistunut, metalliosat ja -komponentit ovat syöpyneet, tuotteen toimintakyky on rajoitettu, tuotteen merkinnät puuttuvat. Jos olet epävarma tässä asiassa, ota yhteyttä CRESTO GROUP AB:iin.

10.) ELINKAARI: Pelastusvaljaiden elinkaari riippuu sen käytön tiheydestä ja ulkoisista vaikutuksista, joten sen käyttöajan määrittäminen on erittäin vaikeaa. Siihen vaikuttavat epäsuorasti ympäröivät olosuhteet, esim. aggressiivinen ympäristö, työtapo, ultraviolettisäteily, kemialliset aineet, kovat pakkaset, väärä huolto ja varastointi. Jos kaikki ehdot täyttyvät, tuotteen enimmäiskäyttöikä on 12 vuotta valmistuspäivästä ja 10 vuotta ensimmäisestä käyttöpäivästä. Jos tuote on tyhjäpakattu CRESTO GROUP AB:n tai valtuutetun CRESTO GROUP AB:n yhteistyökumppanin toimesta, tuotteen säilyvyysaika on 15 vuotta valmistuspäivästä ja 10 vuotta ensimmäisestä käyttöpäivästä. Jos et ole varma tästä asiasta, ota yhteyttä valmistajan asiantuntevaan edustajaan.

11.) KESTÄVYYS JA KIERRÄTYS: Suunnittelemme ja valmistamme ensiluokkaisia tuotteita ensiluokkaisista materiaaleista, joita käytetään aktiivisesti ja jotka kestävät pitkään. Kun tuote on päätetty poistaa käytöstä tai sen enimmäiskäyttöikä on päättynyt, se on kierrätettävä paikallisen lainsäädännön mukaisesti. Tuotteemme on valmistettu polyesteristä, polyamidista tai PVC:stä ja metalliosista. Pura tarvittaessa metalliosat ennen kierrätystä. Voit myös lähettää koko tuotteen Crestolle, ja me huolehdimme kierrätyksestä ympäristövaikutusten vähentämiseksi.

12.) TUOTTEEN OSAT (kuva 1.1; 1.2): 1- Liitoskohta, 2- Vahvuusompelu, 3- Muovilenkki, 4- Liitosnauhat, 5- Tuotantolappu, 6- Reisinauhat, 7- Takanauha, 8-

Nostohinna pystysuoraan pelastukseen ja laskeutumiseen ahtaissa tiloissa, 9- solki, 10- rengas pystysuoraan pelastukseen ja laskeutumiseen ahtaissa tiloissa (EN 1497, EN 361), 11- silmukka kiinnityspiteen pitämistä varten (EN 1497, EN 361), kun sitä ei käytetä.

13.) MERKINTÄ (kuva 2.1): A-Tuotetyyppi, B-Kuvakirjoitus, joka muistuttaa käyttöohjeen lukemisesta ennen tuotteen käyttöä, C-koko, D-logo CE/UKCA, E- Tuotteen valmistajan nimi ja osoite, F- Tuotemerkki/logo, G- Art. numero, H- Sarjanumero, I- Valmistuspäivämäärä (VVVV-KK), J- Viittaus käytettyihin standardeihin, K- Tämä tuote on suunniteltu käytettäväksi vain 1 henkilöllä (max. 140 kg/150 kg), L- Vaatimustenmukaisuusmerkintä ja tiedot vaatimustenmukaisuuden arvioinnin suorittaneesta ja tuotantoa valvovasta ilmoitetusta laitoksesta.

VOR DEM GEBRAUCH IST ES NOTWENDIG, DIESE BEDIENUNGSANLEITUNG ZU LESEN! ABWEICHUNGEN VON DIESEN ANFORDERUNGEN KÖNNEN FATALE FOLGEN HABEN!

1.) WARNUNG: Arbeit und Bewegung in der Höhe sind eine gefährliche Tätigkeit, die ein gründliches Training erfordern sowie Kenntnis der verwendeten Produkte. Stellen Sie sicher, dass Sie die korrekte Funktion und Integrität der Systemkomponenten sowie den Absturzschutz prüfen, bevor Sie mit der Arbeit beginnen. Wenn die Risikoanalyse auf der Annahme einer Last auf einer scharfen Kante basiert, müssen geeignete Maßnahmen ergriffen werden, um die Sicherheit der Benutzer zu gewährleisten. Die Anweisungen in diesem Handbuch beschreiben die richtigen Schritte zur Pflege Ihrer Schutzausrüstung. Vermeiden Sie daher andere Verfahren, die möglicherweise nicht korrekt sind und die Ihr Leben und Ihre Gesundheit gefährden können. Weder der Hersteller noch der Verkäufer haftet für Schäden, die durch unsachgemäßen oder nicht bestimmungsgemäßen Gebrauch bzw. Missbrauch des Produkts verursacht werden. Die verantwortliche Person und der Risikoträger sind in jedem Fall die Benutzer. "

Der Gesundheitszustand oder die körperliche Verfassung eines Benutzers kann die Sicherheit während einer gewöhnlichen oder außergewöhnlichen Nutzung beeinträchtigen.

2.) BESCHREIBUNG: Dieses Produkt ist für die Rettung und Evakuierung von Personen aus Höhen und Tiefen konzipiert, verwenden Sie dieses Produkt nicht für andere Zwecke. Seine Konstruktion bietet dem Benutzer ein hohes Maß an Sicherheit. Es wurde aus Materialien hergestellt, die für übliche Wetterbedingungen und korrekte Arbeitsabläufe geeignet sind. Dieses Produkt erfüllt die Normen EN 1498:2006-B; EN 1497:2007; ANSI/ASSE Z359.4:2013. Die maximale Belastung eines Rettungsgurtes beträgt 140 kg/150 kg (siehe Produktionsetikett). Der Rettungsgurt und die Schlinge sind nur für Rettungs- und Evakuierungszwecke vorgesehen. **Der Rettungsgurt ist nicht dafür ausgelegt, einen Absturz aufzufangen, wenn er nicht der Norm EN 361:2002 entspricht. Die genauen Spezifikationen des Produkts finden Sie auf dem Produktionsetikett des Produkts (Abbildung 2.1) und im Text auf der Produktverpackung.** Dieses Produkt muss mit einer Gebrauchsanweisung geliefert werden.

3.) VERWENDUNG / EINSTELLUNG DES GURTES (Abbildung 3.1): Der Rettungsgurt darf nur von einer Person benutzt werden, die gesundheitlich für diese Art von Arbeit geeignet ist, die entsprechend ausgebildet ist und die für ihre Handlungen haftet. Wenn Sie also einige der Bedingungen der Vorschriften für Arbeiten in der Höhe nicht erfüllen, sollten Sie dieses Produkt nicht benutzen. Wenn Sie nicht über ausreichende Informationen verfügen oder spezifische Informationen benötigen, wenden Sie sich an einen Vertreter des Herstellers in Ihrer Nähe oder direkt an CRESTO GROUP AB unter der in diesem Handbuch angegebenen Adresse. Überprüfen Sie vor der Benutzung (an einem sicheren Ort vor dem Aufstieg) die einzelnen Teile des Gurts, ihre Unversehrtheit und einwandfreie Funktion. Auch während des Gebrauchs ist es notwendig, die Schließ- und Einstellmöglichkeiten regelmäßig zu überprüfen. Beachten Sie jedoch, dass Sie darauf achten müssen, dass die Textilmaterialien durch den Gebrauch möglicherweise beschädigt werden. Außerdem ist es notwendig, einen Rettungsplan zu haben, der alle

Notfälle am Arbeitsplatz berücksichtigt. Jegliche Eingriffe in die Konstruktion oder Reparaturen durch einen Kunden sind verboten. Falls Sie Rettungsarbeiten durchführen, fordern Sie Informationen und Schulungen von Ihrem Arbeitgeber an (in Übereinstimmung mit den geltenden Gesundheits- und Sicherheitsvorschriften). Wir empfehlen, das Rettungsgeschirr in einem Temperaturbereich von -20°C bis +60°C zu verwenden. Eine zu rettende Person sollte nur für einen unbedingt notwendigen Zeitraum in einem Gurt hängen, um ein Hängetrauma zu vermeiden (Abbildung 6.1a). Ein Rettungshelfer sollte sicherstellen, dass eine zu rettende Person nicht durch das Verursachen von Gurten an einer Rettungsschleife/einem Rettungsgurt gefährdet wird, oder einen unerwarteten Kontakt mit Verbindungselementen wie Karabinerhaken vermeiden, die den Kopf einer zu rettenden Person treffen könnten, zum Beispiel bei einem unbeabsichtigten Zwischenfall wie einem kurzzeitigen Sturz. Seien Sie vorsichtig und berücksichtigen Sie auch die Gefahr, die von einem elektrischen Gerät (Abbildung 6.1d) und beweglichen Teilen der Maschinen ausgeht. Es muss stets geprüft werden, ob der erforderliche Freiraum unter dem Benutzer so beschaffen ist, dass im Falle eines Sturzes ein Aufprall auf die Erde oder ein anderes Hindernis ausgeschlossen werden kann. Eventuelle Pendelbewegungen müssen ebenfalls berücksichtigt werden. Der Rettungsgurt ist für das Tragen bei normalen Arbeitsaktivitäten vorgesehen und der Benutzer sollte vor dem ersten Gebrauch an einem sicheren Ort einen Aufhängungstest durchführen, um sicherzustellen, dass der Gurt ausreichend eingestellt ist, die richtige Größe hat und für die erforderliche Verwendung ausreichend Komfort bietet .

4.) WARTUNG: Reinigen Sie das verschmutzte Produkt mit warmem Wasser (bis zu 40°C) mit Handwaschmitteln (abb. 4.1). Wenn das Produkt verschmutzt ist, empfehlen wir dringend, das Produkt nicht zu desinfizieren, da das Material beschädigt werden könnte. Bei Regen oder Feuchtigkeit in einem belüfteten Raum auf natürliche Weise trocknen lassen, und nicht bei direkter Hitze, Feuer oder Sonnenlicht. Reinigen Sie die Metallteile nach dem Reinigen und Trocknen mit einem geeigneten Präparat.

5.) LAGERUNG UND TRANSPORT: In dunklen, gut belüfteten und vor UV-Strahlung geschützten Räumen lagern (Abb. 4.1). Der Gurt darf nicht mit ätzenden Stoffen, Lösungsmitteln und direkten Wärmequellen in Berührung kommen. Bewahren Sie es nicht zusammen mit scharfen Gegenständen auf. Transportieren und lagern Sie es möglichst in der Originalverpackung, um Schäden zu vermeiden. Die empfohlenen Lagerbedingungen liegen bei etwa 25 °C und 60 % relativer Luftfeuchtigkeit.

6.) VERANTWORTUNG: Die Firma CRESTO GROUP AB oder der Vertriebspartner übernehmen keine Haftung für Schäden, Verletzungen oder Todesfälle, die auf den Missbrauch oder die Modifikation eines Produkts zurückzuführen sind. Es liegt in der Verantwortung des Benutzers, sicherzustellen, dass er/sie die korrekte und sichere Verwendung der von CRESTO GROUP AB gelieferten Ausrüstung versteht, dass er/sie diese nur für die Zwecke verwendet, für die diese bestimmt ist und dass er/sie alle entsprechenden Sicherheitsmaßnahmen

einhält. Bevor Sie das Gerät verwenden, sollten Sie alle notwendigen Schritte unternehmen, um sich im Notfall mit den Rettungstechnikern vertraut zu machen. Seien Sie sich der Risiken der Verwendung des Produkts bewusst und übernehmen Sie die Verantwortung für Ihre Handlungen und Entscheidungen. Wenn Sie nicht in der Lage sind, diese zu übernehmen, verwenden Sie diese Ausrüstung nicht. Wenn das Produkt außerhalb des ursprünglichen Bestimmungslandes verkauft wird, muss der Händler das Benutzerhandbuch bereitstellen, einschließlich: Verwendungsart, Wartung, regelmäßige Überprüfung und Reparatur; in der Sprache des Landes, in dem das Gerät verwendet wird.

7.) GARANTIE: CRESTO GROUP AB bietet für dieses Produkt eine Garantie von 2+1 Jahren, wenn es in der INSPECTOR-Anwendung registriert ist. Die Garantie deckt die Qualität der verwendeten Materialien und Herstellungsfehler ab. Mängel, die auf normale Abnutzung, Fahrlässigkeit, unsachgemäße Behandlung, unsachgemäße Lagerung, verbotene Eingriffe, unsachgemäße Verwendung usw. zurückzuführen sind, sind nicht enthalten. Unfälle, die durch Fahrlässigkeit und unsachgemäße Verwendung des Produkts verursacht wurden, fallen nicht unter diese Garantie. CRESTO GROUP AB haftet nicht für direkte oder indirekte Schäden, die im Zusammenhang mit der Verwendung dieses Produkts entstanden sind.

8.) VORBEUGENDE UND REGELMÄSSIGE

UNTERSUCHUNGEN: Vergewissern Sie sich vor der Verwendung, dass die Empfehlungen für die Verwendung zusammen mit anderen Schutzvorrichtungen des Absturzicherungssystems, die mit der CE-Kennzeichnung versehen sind, in der von den Gesundheits- und Sicherheitsvorschriften geforderten Weise erfüllt werden. Alle Vorrichtungen eines Absturzicherungssystems, die mit einem Rettungsgurt kombiniert werden, müssen entsprechend den geltenden Vorschriften für die Verwendung zugelassen sein. Vergessen Sie nicht, die Eignung der gemeinsamen Kombination zu überprüfen. Führen Sie vor und nach der Benutzung eines Rettungsgurtes eine Sicht- und Funktionskontrolle der einzelnen Teile durch (Abbildung 5.1). Prüfen Sie während des Gebrauchs immer wieder, ob es keine Beschädigungen durch scharfe Kanten oder andere gefährbringende Außenflächen gibt (Abbildung 6.1). Ein Rettungsgurt darf nicht mit ätzenden Substanzen, Lösungsmitteln und direkten Hitze- oder Feuerquellen in Berührung kommen (Abbildung 4.1). Wenn Sie Schäden feststellen und Zweifel an seinem einwandfreien Zustand aufkommen, ist eine sofortige Außerbetriebsetzung unumgänglich. Im Zweifelsfall verwenden Sie das Produkt nicht weiter und schicken Sie es zur Inspektion oder kontaktieren Sie CRESTO GROUP AB. Ein Rettungsgurt muss einmal im Jahr (12 Monate) von einer geschulften und autorisierten Person im Sinne der geltenden Vorschriften überprüft werden (Bild 5.1). Fachgerechte Inspektionen und durchgeführte Überprüfungen werden im Protokollblatt festgehalten, das Sie auf www.crestosafety.com finden. Einige Produkte sind mit einem RFID-/NFC-Chip ausgestattet, um die Unleserlichkeit eines Etiketts zu überwachen/zu verfolgen. Eine Inspektion kann online im Programm INSPECTOR auf www.crestosafety.com registriert werden. Der Benutzer ist für die Verwaltung der korrekten Aufzeichnungen in Übereinstimmung mit den gesetzlichen Bestimmungen verantwortlich. Informationen zu einer Zertifizierungsstelle, die die Bewertung der Konformität durchführt und die Produktion überwacht: VVUÚ, a. s., Píkarská 1337, Ostrava - Radvanice, Tschechische Republik.

9.) WARNUNG: Das Produkt wird aussortiert, wenn: es Anzeichen von Korrosionsschäden aufweist, die Nähte beschädigt sind, die Fäden gerissen oder zerrissen sind, die Gurtbandkanten um mehr als 2 mm eingeschnitten sind, das Gurtband verschmutzt oder verfärbt ist, das Produkt stark abgenutzt und die Gurtbandfarbe verblasst ist, Metallteile und Komponenten korrodiert sind, die Produktfunktionalität eingeschränkt ist, oder die Produktkennzeichnung fehlen. Wenn Sie diesbezüglich unsicher sind, wenden Sie sich bitte an die Cresto-Gruppe.

10.) LEBENSDAUER: Die Lebensdauer eines Rettungsgurtes hängt von der Intensität seiner Nutzung und den äußeren Einflüssen ab, so dass es äußerst schwierig ist, seine Nutzungsdauer zu bestimmen. Sie wird indirekt von den Umgebungsbedingungen beeinflusst, z.B. aggressive Umgebung, Arbeitsweise, ultraviolette Strahlung, chemische Substanzen, harter Frost, falsche Pflege und Lagerung. Wenn alle Bedingungen erfüllt sind, beträgt die maximale Produktlebensdauer 12 Jahre ab Herstellungsdatum und 10 Jahre ab dem Datum der ersten Verwendung. Wenn das Produkt von CRESTO GROUP AB oder einem autorisierten CRESTO GROUP AB-Partner vakuumverpackt wird, beträgt die Haltbarkeitsdauer des Produkts 15 Jahre ab Herstellungsdatum und 10 Jahre ab dem Datum der ersten Verwendung. Wenn Sie sich in dieser Frage nicht sicher sind, wenden Sie sich bitte an einen fachkundigen Vertreter des Herstellers.

11.) NACHHALTIGKEIT UND RECYCLING: Wir entwickeln und fertigen Qualitätsprodukte aus hochwertigen Materialien, die für die aktive Nutzung bestimmt sind und eine lange Lebensdauer haben. Wird das Produkt nicht länger verwendet oder ist seine maximale Lebensdauer abgelaufen, ist es gemäß Ihren lokalen Gesetzen dem Recycling zuzuführen. Unsere Produkte bestehen aus Polyester, Polyamid oder PVC und enthalten Metallteile. Die Metallteile sind vor dem Recycling gegebenenfalls zu entfernen. Sie können das komplette Produkt auch an Cresto zurücksenden. In diesem Fall kümmern wir uns um das Recycling, um unsere Auswirkungen auf die Umwelt zu reduzieren.

12.) BESTANDTEILE DES PRODUKTES (Abbildung

1.1; 1.2): 1- Verbindungspunkt, 2- Verstärkungsnähte, 3- Kunststoffschleife, 4- Verbindungsgurte, 5- Produktionsetikett, 6- Oberschenkelgurte, 7- Rückengurte, 8- Schlinge für vertikale Rettung und Abstieg in engen Räumen, 9- Schnalle, 10- Ring für vertikale Rettung und Abstieg in engen Räumen (EN 1497, EN 361), 11- Schleife zum sicheren Halten des Befestigungspunkts (EN 1497, EN 361), wenn er nicht verwendet wird.

13.) KENNZEICHNUNG (Bild 2.1): A-Produkttyp, B- Piktogramm, das daran erinnert, vor der Verwendung des Produkts die Gebrauchsanweisung zu lesen, C- Größe, D- Logo CE/UKCA, E- Name und Adresse des Produktherstellers, F- Marke/Logo, G- Artikelnummer, H- Seriennummer, I- Produktionsdatum (JJJ-MM), J- Verweis auf verwendete Normen, K- Dieses Produkt ist nur für die Verwendung durch 1 Person (max. 140/150 kg) bestimmt, L- Konformitätskennzeichnung und Angaben zur benannten Stelle, die die Konformitätsbewertung durchgeführt hat und die Produktion überwacht.

IL EST IMPORTANT DE LIRE CE MANUEL D'INSTRUCTIONS AVANT DE L'UTILISER ! NE PAS RESPECTER CES EXIGENCES PEUT AVOIR DES CONSÉQUENCES MORTELLES !

1.) ATTENTION : Le travail et le déplacement en hauteur sont des activités dangereuses, qui nécessitent une formation solide et une connaissance des produits utilisés. Assurez-vous de vérifier le bon fonctionnement et l'intégrité des composants du système et de la protection contre les chutes avant de commencer le travail. Les instructions figurant dans ce manuel décrivent les étapes à suivre pour l'entretien de votre équipement de protection. Évitez donc toute autre procédure qui pourrait être incorrecte et mettre votre vie et votre santé en danger. Ni le fabricant ni le vendeur ne sont responsables des dommages causés par une utilisation inadéquate ou inappropriée et/ou une mauvaise utilisation du produit. La personne responsable et le preneur de risque sont dans tous les cas les utilisateurs.

L'état de santé ou la condition physique d'un utilisateur peut avoir un impact sur la sécurité lors d'une utilisation standard ou extraordinaire.

2.) DESCRIPTION : Ce produit est conçu pour le sauvetage et l'évacuation de personnes en hauteur et en profondeur, ne pas utiliser ce produit à d'autres fins. Sa construction offre à l'utilisateur un haut niveau de sécurité. Il a été fabriqué avec des matériaux adaptés aux conditions météorologiques habituelles et aux procédures de travail correctes. Ce produit est conforme aux normes EN 1498:2006-B; EN 1497:2007; et ANSI/ASSE Z359.4:2013. La charge maximale d'un harnais de sauvetage est de 140 kg/150 kg (voir étiquette de production). Le harnais de sécurité et la boucle sont conçus uniquement à des fins de sauvetage et d'évacuation. **Le harnais de sauvetage n'est pas conçu pour arrêter une chute s'il n'est pas conforme à la norme EN 361:2002. Les spécifications exactes du produit sont indiquées sur l'étiquette de production du produit (photo 2.1) et dans le texte figurant sur l'emballage du produit.** Ce produit doit être livré avec un manuel d'utilisation.

3.) UTILISATION / MISE EN PLACE DU HARNAIS (image 3.1) : Le harnais de sauvetage ne doit être utilisé que par une personne apte en termes de santé pour ce type de travail, convenablement formée et responsable de ses actes. Par conséquent, si vous ne remplissez pas certaines des conditions des règles pour les travaux en hauteur, évitez d'utiliser ce produit. Si vous ne disposez pas d'informations suffisantes ou si vous avez besoin d'informations spécifiques, contactez un représentant du fabricant dans votre région ou directement CRESTO GROUP AB à l'adresse indiquée dans ce manuel. Avant l'utilisation (sur un endroit sûr avant l'ascension), vérifiez les différentes parties du harnais, leur état et leur bon fonctionnement. Il est nécessaire d'inspecter régulièrement les dispositifs de fermeture et de réglage, même pendant l'utilisation. Toutefois, n'oubliez pas que vous devez faire attention à l'endommagement éventuel des matériaux textiles par l'usage. Il est également important de disposer d'un plan de sauvetage qui prenne en compte toutes les urgences sur le lieu de travail. Toute intervention dans la construction ou les réparations par un client est interdite. En cas de sauvetage, demandez des informations et une formation à votre employeur (conformément aux règles de santé et de sécurité en vigueur). Nous recommandons

d'utiliser le harnais de sauvetage dans une plage de températures allant de -20°C à +60°C. Une personne à secourir ne doit être suspendue dans un harnais que pour une durée inévitable afin d'éviter tout traumatisme dû à la suspension (photo 6.1a). Un secouriste doit s'assurer qu'une personne à secourir n'est pas mise en danger par le déplacement des sangles d'une boucle/harnais de sauvetage ou éviter tout contact inattendu avec des éléments de connexion tels que des crochets à ressort qui pourraient heurter la tête d'une personne à secourir, par exemple lors d'un incident involontaire tel qu'une courte chute. Soyez prudent et tenez compte également du danger causé par un dispositif électrique (photo 6.1d) et par les pièces mobiles des machines. Il est toujours nécessaire de vérifier l'espace libre nécessaire sous un utilisateur de manière à ce qu'une chute sur le sol ou un autre obstacle ne soit pas possible en cas de chute. Un éventuel mouvement pendulaire doit également être pris en considération. Le harnais de sauvetage est destiné à être porté lors d'activités de travail normales et l'utilisateur doit effectuer un test de suspension dans un endroit sûr avant la première utilisation pour s'assurer que le harnais est correctement ajusté, de la bonne taille et d'un niveau de confort suffisant pour l'utilisation requise.

4.) ENTRETIEN : Nettoyez le produit pollué avec de l'eau chaude (jusqu'à 40°C) avec des nettoyeurs pour lavage à la main (chif. 4.1). Si le produit est sale, nous vous recommandons vivement de ne pas le désinfecter, car le matériel pourrait être endommagé. En cas de pluie ou d'humidité, laissez-le sécher naturellement dans une pièce ventilée, loin d'une source directe de chaleur, de feu ou de soleil. Nettoyez les parties métalliques après les avoir nettoyées et séchées avec une préparation appropriée.

5.) LE STOCKAGE ET LE TRANSPORT : Stocker dans des endroits sombres, bien ventilés et préservés des rayons UV (Fig. 4.1). Le harnais ne doit pas être en contact avec des produits corrosifs, des solvants et des sources de chaleur directe. Ne la stockez pas avec des objets pointus. Transportez et stockez autant que possible dans l'emballage d'origine pour éviter tout dommage. Les conditions de stockage suggérées sont d'environ 25°C et 60% d'humidité relative.

6.) RESPONSABILITÉ : La société CRESTO GROUP AB, ou le distributeur, décline toute responsabilité en cas de dommages, blessures ou décès résultant d'une mauvaise utilisation ou de modifications apportées au produit. Il incombe à l'utilisateur de s'assurer à tout moment qu'il comprend l'utilisation correcte et sûre de tout équipement fourni par CRESTO GROUP AB, qu'il l'utilise uniquement aux fins pour lesquelles il a été conçu et qu'il applique toutes les procédures de sécurité appropriées. Avant toute utilisation de l'équipement, prenez toutes les mesures nécessaires pour vous familiariser avec les techniques de sauvetage en cas d'urgence. Faites attention aux risques liés à l'utilisation du produit et assumez la responsabilité de vos actions et décisions. Si vous ne pouvez pas ou n'êtes pas en mesure de les assumer, n'utilisez pas cet équipement. Si le produit est vendu en dehors du pays de destination d'origine, le revendeur doit fournir le manuel

d'utilisation comprenant : le mode d'utilisation, l'entretien, la révision périodique et la réparation ; dans la langue du pays où l'équipement sera utilisé.

7.) GARANTIE : CRESTO GROUP AB, fournit une garantie pour ce produit de 2+1 ans lorsqu'il est enregistré en INSPECTOR. La garantie couvre la qualité des matériaux utilisés et les défauts de fabrication. Elle ne couvre pas les défauts causés par l'usure normale, la négligence, une mauvaise utilisation, un stockage inadéquat, des interventions interdites, une utilisation incorrecte, etc. Les accidents causés par la négligence et l'utilisation incorrecte du produit ne sont pas couverts par cette garantie. CRESTO GROUP AB n'est pas responsable des dommages directs ou indirects survenus dans le cadre de l'utilisation de son produit.

8.) EXAMENS PRÉVENTIFS ET PÉRIODIQUES : Avant l'utilisation, assurez-vous que les recommandations d'utilisation de l'appareil avec d'autres moyens de protection d'un système de protection contre les chutes qui sont marqués de la marque CE sont respectées, comme l'exigent les règles de santé et de sécurité. Tous les moyens d'un système de protection contre une chute qui seront combinés avec un harnais de sauvetage doivent être approuvés pour une utilisation selon les réglementations en vigueur. N'oubliez pas de vérifier l'adéquation de leur combinaison mutuelle. Avant et après l'utilisation d'un harnais de sauvetage, procéder à une inspection visuelle et à un contrôle du fonctionnement de chaque élément (photo 5.1). Pendant l'utilisation, vérifiez à plusieurs reprises qu'il n'y a pas de dommages causés par des bords tranchants ou d'autres surfaces extérieures dangereuses (photo 6.1). Un harnais de sauvetage ne doit pas entrer en contact avec des substances corrosives, des dissolvants et une source directe de chaleur ou de feu (photo 4.1). Si vous découvrez des dommages et si vous avez des doutes sur son état irréprochable, il est inévitable de le mettre immédiatement hors service. En cas d'incertitude, cessez d'utiliser ce produit et envoyez-le à l'inspection ou contactez CRESTO GROUP AB. Un harnais de sauvetage doit être inspecté une fois par an (12 mois) par une personne formée et autorisée au sens de la réglementation en vigueur (photo 5.1). Les inspections professionnelles et les contrôles réalisés sont consignés dans la fiche d'enregistrement qui se trouve sur www.crestosafety.com. Certains produits sont équipés d'une puce RFID / NFC à des fins de contrôle/suivi si une étiquette est illisible. Une inspection peut être enregistrée en ligne dans le programme INSPECTOR sur www.crestosafety.com. Un utilisateur est responsable de l'administration d'enregistrements corrects conformément aux réglementations légales. Informations sur un organisme de certification qui a effectué l'évaluation de la conformité et supervise la production : VVUÚ, a. s., Píkartská 1337, Ostrava - Radvanice, République tchèque.

9.) ATTENTION : Le produit sera mis au rebut si : il présente des signes de corrosion, la couture est endommagée, les fils sont arrachés ou déchirés, les bords de la sangle sont coupés de plus de 2 mm, la sangle est sale ou colorée, le produit est considérablement usé et la couleur de la sangle est délavée, les pièces et composants métalliques sont corrodés, la fonctionnalité du produit est limitée, l'étiquetage du produit absents. Veuillez contacter le CRESTO GROUP AB si vous avez des doutes à ce sujet.

10.) DURÉE DE VIE : La durée de vie d'un harnais de sauvetage dépend de l'intensité de son utilisation et des impacts externes, il est donc extrêmement difficile

de définir sa période d'utilisation. Elle est indirectement influencée par les conditions environnementales, par exemple l'environnement agressif, le mode de travail, les rayons ultraviolets, les substances chimiques, les fortes gelées, un entretien et un stockage incorrects. Si toutes les conditions sont remplies, la durée de vie maximale du produit est de 12 ans à compter de la date de fabrication et de 10 ans à compter de la date de première utilisation. Si le produit est emballé sous vide par CRESTO GROUP AB ou un partenaire CRESTO GROUP AB agréé, la durée de conservation du produit est de 15 ans à compter de la date de fabrication et de 10 ans à compter de la date de première utilisation. Si vous n'êtes pas sûr de cette question, veuillez consulter un représentant professionnel du fabricant.

11.) LA DURABILITÉ ET LE RECYCLAGE : Nous concevons et fabriquons des produits de haute qualité, avec des matériaux de haute qualité, pour être utilisés activement et pour une longue durée. Lorsque le produit est mis hors service ou que sa durée de vie maximale a expiré, il doit être recyclé conformément à la législation locale. Nos produits sont fabriqués à partir de polyester, de polyamide ou de PVC et de composants métalliques. Si nécessaire, démontez les composants métalliques avant de les recycler. Vous pouvez également envoyer le produit complet à Cresto et nous nous chargerons du recyclage afin de réduire notre impact sur l'environnement.

12.) PARTIES DU PRODUIT (image 1.1; 1.2) : 1- Point de connexion, 2- Couture de résistance, 3- Boucle plastique, 4- Sangles de connexion, 5- Etiquette de production, 6- Sangles de cuisse, 7- Sangles de dos, 8- Élingue pour sauvetage vertical et descente en espaces confinés, 9- Boucle, 10- Anneau pour sauvetage vertical et descente en espaces confinés (EN 1497, EN 361), 11- Boucle pour maintenir solidement le point d'attache (EN 1497, EN 361) lorsqu'il n'est pas utilisé.

13.) MARQUAGE (photo 2.1) : A- Type de produit, B- Pictogramme rappelant de lire le manuel d'instructions avant d'utiliser le produit, C- Taille, D- Logo CE/UKCA, E- Nom et adresse du fabricant du produit, F- Marque/logo, G- Numéro d'article, H- Numéro de série, I- Date de production (AAAA-MM), J- Référence aux normes utilisées, K- Ce produit est conçu pour être utilisé uniquement par 1 personne (max. 140/150 kg), L- Marquage de conformité et informations sur l'organisme notifié qui a effectué l'évaluation de la conformité et supervise la production.

LUGEGE JUHEND LÄBI, ENNE KUI HAKKATE TOODET KASUTAMA! SIIN TOODUD JUHISTE EIRAMINE VÕIB OLLA SURMAV!

1.) HOIATUS: Kõrgel töötamine ja liikumine on ohtlik tegevus, mis nõuab põhjalikku väljaõpet ja teadmisi kasutatavatest toodetest. Veenduge kindlasti enne töö alustamist, et kukkumiskaitseüsteemi kõik osad toimivad õigesti ja on kahjustusteta. Käesolevas juhendis toodud juhised kirjeldavad isikukaitsevahendite nõuetekohast hooldamist. Seega vältige protseduure, mis ei pruugi olla õiged ning võivad teie elu ja tervise ohtu seada. Ei tootja ega müüja ei vastuta mingisuguste kahjustuste eest, mida on põhjustanud toode sobimatu või väär kasutamine. Vastutavaks isikuks ja riskide eest vastutajaks on alati kasutaja.

Kasutaja tervisehäire või füüsilise seisund võib mõjutada ohutust tavapärasel ja ebatavalisel kasutusel.

2.) KIRJELDUS. Toode on mõeldud inimeste päästmiseks ja evakueerimiseks kõrgetest ja sügavatest kohtadest; ärge kasutage seda toodet muul otstarbel. Selle konstruktsioon tagab kasutajale kõrge ohutustaseme. See on valmistatud tavapäraste ilmastikutingimustega ja õigete töövõtete kokkusobivatest materjalidest. Toode vastab standarditele EN 1498:2006-B; EN 1497:2007; ANSI/ASSE Z359.4:2013 nõuetele. Päästerakmete maksimaalne kandevõime on 140 kg/150 kg (vt tootmissildi). Päästerakmed ja silmus on mõeldud kasutamiseks ainult pääste- ja evakueerimistöödel. **Päästerakmed ei ole ette nähtud kukkumise peatamiseks, kui see ei vasta standardile EN 361:2002. Toote täpsed tehnilised andmed leiате toote sildilt (pilt 2.1) ja pakendil toodud tekstist.** Toode tuleb üle anda koos kasutusjuhendiga.

3.) RAKMETE KASUTAMINE/ETTEVALMISTUS (pilt 3.1). Päästerakmeid võib kasutada ainult isik, kelle teel on seda tüüpi töödeks sobiv ning kellel on asjakohane väljaõpe ja kes vastutab oma tegude eest. Seega, kui te mõnele kõrgtööde nõudele ei vasta, ärge seda toodet kasutage. Kui teil pole piisavalt teavet või teil on konkreetsed küsimusi, võtke ühendust tootja kohaliku esindajaga või otse ettevõttega CRESTO GROUP AB käesolevas juhendis toodud aadressil. Enne kasutamist (ohutus kohas enne tööde alustamist) kontrollige rakmete üksikute osade terviklust ja nõuetekohast talitlust. Sulgemis- ja reguleerimiselement tuleb regulaarselt kontrollida ka kasutamise ajal. Kuid pidage meeles, et peate pöörama erilist tähelepanu tekstiilmaterjalidele, mis koos kasutamisega kuluvad. Kindlasti peab olema olemas ka päästetava, milles on võetud arvesse kõiki tööde käigus tekkinud võlvaid õnnetusi. Konstruktsiooni muutmise või remontimise kliendi enda poolt on keelatud. Päästetööde korral küsige teavet ja väljaõpet oma tööandjalt (kooskõlas kehtivate tööturvishoiu ja -ohutuse reeglitega). Soovitame kasutada päästerakmeid temperatuurivahemikus –20...+60 °C. Päästetavat isikut on lubatud rakmetega tõsta ainult ajutiselt ja hädavajaliku perioodil, et vältida võimalikke rippumistraumaseid (pilt 6.1a). Päästetöötaja peab tagama, et päästesilmuse/-rakmete rihmade liikumine ei sea päästetavat isikut ohtu või vältima juhuslikku kontakti ühendusdetailidega nagu vedruhaagid, mille vastu võib päästetav isik pea ära lüüa, näiteks ootamatu lühikese kukkumise käigus. Olge ettevaatlik ning kaaluge ka elektriseadme (pilt 6.1d) ja masinate liikuvate osade

võimalikke ohte. Alati tuleb kontrollida, et kasutaja all oleks piisavalt vaba ruumi, et maapinna või muu takistuse vastu pörkamine poleks kukkumise korral võimalik. Arvesse tuleb võtta ka kasutamise ajal tekkinud pendellikumist. Päästerakmed on ette nähtud kandmiseks tavapäraste töötoimingute ajal ning kasutaja peaks enne esmakordset kasutamist läbi viima vedrustustesti turvalises kohas, et veenduda, et rakmed on nõuetekohaselt reguleeritud, õige suurusega ja piisava mugavuse tasemega nõutud kasutamiseks.

4.) HOOLDUS. Puhastage määratud toodet soojas vees (kuni 40 °C) käsipesuks mõeldud pesuvahendiga (pilt 4.1). Kui toode on määratud, ei soovi me seda desinfitseerida, sest see võib toote materjali kahjustada. Vihma või niiskuse korral laske õhu käes kuivada ventileeritud ruumis eemal soojusallikatest, lahtisest leegist ja päikesevalgusest. Kaitse metallisid pärast puhastamist ja kuivatamist sobiva vahendiga.

5.) HOIUDAMINE JA TRANSPORT. Hoidke pimedas ja hästi ventileeritud kohas, kus toode on kaitsud UV-kiirguse eest (vt jn 4.1). Rakmed ei tohi puutuda kokku söövitavate ainetega, lahustite ega soojusallikatega. Ärge hoidke koos teravate esemetega. Võimalusel transpordige ja hoiudage alati originaalpakendis, et vältida kahjustamist. Soovitavalt hoida keskkonnas temperatuuriga ligikaudu 25 °C ja suhtelise õhuniiskusega 60%.

6.) VASTUTUSALA. CRESTO GROUP AB ega edasimüüja ei vastuta mingisuguste kahjustuste, vigastuste ega surmade korral, kui põhjuseks on toote väärkasutamine või muutmise. Ettevõtte CRESTO GROUP AB mis tahes toote kasutamisel on kasutaja kohustatud selles õige ja ohutu kasutamise endale selgeks tegema. Kasutaja peab kasutama toodet ainult sihtotstarbe kohaselt ning järgima kõiki vajalikke ohutusprotseduure. Tehke enne varustuse kasutamist endale selgeks kõik päästetegevused, mida tuleb kasutada õnneluse korral. Tehke endale selgeks toote kasutamisega seotud riskid ning vastutage oma tegevuste ja otsuste eest. Kui teil pole võimalik sellist vastutust võtta või teie amet seda ei luba, ärge seda varustust kasutage. Kui toodet müüakse esialgselt sihtriigist erinevas riigis, peab edasimüüja andma ostjale kasutusjuhendi (sh kasutus, hooldus, perioodiline ülevaatus, remont) varustuse kasutuskoha riigikeeles.

7.) GARANTII. CRESTO GROUP AB annab sellele tootele 2+1 aasta garantii, kui see on registreeritud rakenduses INSPECTOR. Garantii kehtib materjali- ja tootmisdefektidele. Garantii ei kehti defektidele, mis on põhjustatud normaalsetest kulumisest, hooletusest, käsitsemisvigadest, hoiudamisvigadest, keelatud muudatustest, valesti kasutamisest jms. Hooletusest ja toote väärast kasutamisest põhjustatud õnnetustele garantii ei kehti. CRESTO GROUP AB ei vastuta otseste ega kaudsete kahjude eest, mis on tekkinud seoses toote kasutamisega.

8.) ENNETAV JA KORRALINE ÜLEVAATUS: Veenduge enne kasutamist, et järgite teiste CE-märgisega kukkumiskaitseüsteemidega koos kasutamise soovitusi,

mida nõutakse töötervishoiu ja -ohutuse reeglites. Kõik kukkumiskaitstesüsteemi osad, mida kasutatakse koos päästerakmetega, peavad olema saanud kasutamiseks heakskiidu kooskõlas kohaldatavate õigusaktidega. Ärge unustage kontrollida nende kokkusobivust. Kontrollige enne ja pärast päästerakmete kasutamist iga osa visuaalselt ning samuti nende talitlust üksikult (pilt 5.1). Veenduge kasutamise ajal, et teravad servad ega muud ohtlikud välispinnad seadet ei kahjustaks (pilt 6.1). Päästerakmed ei tohi kokku puutuda söövitavate ainete, lahustite ega soojusallikate või tulega (pilt 4.1). Kahjustuste märkamisel või varustuse heas seisukorras kahtlemisel on äärmiselt oluline see viivitamatult kasutuselt kõrvaldada. Juhul, kui te pole seisukorras kindel, lõpetage toote kasutamine ning saatke see kontrolli või võtke ühendust ettevõttega CRESTO GROUP AB. Päästerakmeid tuleb lasta kontrollida kord aastas (iga 12 kuu järel) asjakohase väljaõppega volitatud isikul kooskõlas kohaldatavate õigusaktidega (pilt 5.1). Eksperitede tehtud kontrollide või ülevaatuste tulemused tuleb panna kirja kontrollivormi, mille saate laadida alla saidilt www.crestosafety.com. Osadel toodetel on RFID-/NFC-kiip, mille abil tooteid jälitada või kontrollida, kas siit on loetav. Ülevaatused saab registreerida ka internetis veebisaidil www.crestosafety.com programmis INSPECTOR. Kasutaja vastutab õigusaktidele vastava dokumentatsiooni pidamise eest. Vastavust hinnanud ja tootmise üle järelevalvet teostava teavitatud asutuse andmed: VVUU, a. s., Pikartská 1337, Ostrava – Radvanice, Tšehhi Vabariik.

9.) HOIATUS! Järgmise märkamisel tuleb toode viivitamatult kasutuselt kõrvaldada: korrosiooni põhjustatud kahjustused, kahjustatud õmblused, rebenenud niidid õmblustes, rihma servas on 2 mm suurem sisselõige, rihm on määratud või värvi muutunud, toode on märgatavalt kulunud ja rihmade värv tuhmunud, metallosad ja komponendid on korrodeerunud, toote funktsionaalsus on piiratud, mõni toote siltidest puudub. Kui teil on selle osas mis tahes kahtlusi, võtke ühendust CRESTO GROUP ABiga.

10.) KASUTUSIGA. Päästerakmete kasutusiga onoleb kasutuse intensiivsusest ja kasutuskeskkonnast, seega on täpset kasutusiga ennustada väga raske. Seda mõjutavad kausselt keskkonnatingimused nagu agressiivne keskkond, tööviis, UV-kiirgus, kemikaalid, külmumine, vale hooldus ja hoiutingimused. Kui kõik tingimused on täidetud, on toote maksimaalne kasutusiga 12 aastat alates valmistamiskuupäevast ja 10 aastat alates esmakordsest kasutamise kuupäevast. Kui toode on vaakumpakendatud CRESTO GROUP AB või volitatud CRESTO GROUP AB partneri poolt, on toote kõlblikusaeg 15 aastat alates valmistamiskuupäevast ja 10 aastat alates esmakordsest kasutamise kuupäevast. Kui te pole selle kohta pealt kindel, pidage nõu tootja volitatud esindajaga.

11.) JÄTKUSUUTLIKKUS JA TAASRINGLUS.

Me projekteerime ja toodame kvaliteetseid tooteid, kvaliteetsetest materjalidest, et need taluks intensiivset kasutust ja kestaks kaua. Kui toode tuleb kasutuselt kõrvaldada või selle kasutusiga on läbi saanud, tuleks see kooskõlas kohalike jäätmekäitluseeskirjadega ringlusse võtta. Kasutage oma toodetes polüestrit, polüamiidist, polüvinüülkloriidist (PVC) ja metallist komponente. Vajadusel eemaldage metallist komponendid enne ringlussevõttu. Soovi korral võite saata terve toote Crestole ning korraldame selle ringlussevõtu, et vähendada meie mõju keskkonnale.

12.) TOOTE OSAD (pilt 1.1; 1.2): 1 – ühenduspunkt, 2 – tugevdusõmblus, 3 – plastrõngas, 4 – ühendusrihmad, 5 – tootesilt, 6 – reierihmad, 7 – seljarihmad, 8- Tropp vertikaalseks päästmiseks ja kinnistes ruumides laskumiseks, 9- Lukk, 10- Rõngas vertikaalseks päästmiseks ja kinnistes ruumides laskumiseks [EN 1497, EN 361], 11-Aas kinnituspunkti turvaiseks hoidmiseks (EN 1497, EN 361), kui seda ei kasutata.

13.) MÄRGISTUS (pilt 2.1): A – toote tüüp, B – tingmärk, mis tuletab meelde, et kasutusjuhend tuleb enne toote kasutamist läbi lugeda, C – suurus, D – CE/UKCA logo, E – tootja nimi ja aadress, F – kaubamärk/logo, G – tootekood, H – seerianumber, I – tootmise kuupäev (AAAA-KK), J – viited kasutatud standarditele, K – see toode on mõeldud kasutamiseks ainult 1 inimese poolt korraga (max 140/150 kg), L- Vastavusmärgis ja teave vastavushindamise läbi viinud ja tootmise järelevalvet teostava teavitatud asutuse kohta.

ΠΡΙΝ ΤΟ ΧΡΗΣΙΜΟΠΟΙΗΣΕΤΕ, ΑΠΑΙΤΕΙΤΑΙ ΝΑ ΔΙΑΒΑΣΕΤΕ ΤΟ ΕΓΧΕΙΡΙΔΙΟ ΟΔΗΓΙΩΝ! Η ΑΠΟΚΛΙΣΗ ΑΠΟ ΑΥΤΕΣ ΤΙΣ ΑΠΑΙΤΗΣΕΙΣ ΕΝΔΕΧΕΤΑΙ ΝΑ ΕΧΕΙ ΘΑΝΑΣΙΜΕΣ ΣΥΝΕΠΕΙΕΣ!

1.) ΠΡΟΕΙΔΟΠΟΙΗΣΗ: Η εργασία και η κίνηση σε ύψη είναι μία επικίνδυνη δραστηριότητα, η οποία απαιτεί διεξοδική εκπαίδευση και γνώση των χρησιμοποιούμενων προϊόντων. Βεβαιωθείτε πως ελέγξατε τη σωστή λειτουργία και ακεραιότητα των στοιχείων του συστήματος και της προστασίας πτώσης πριν να ξεκινήσετε την εργασία. Οι οδηγίες σε αυτό το εγχειρίδιο περιγράφουν τα σωστά βήματα ώστε να φροντίσετε τον προστατευτικό σας εξοπλισμό. Επομένως, αποφύγετε άλλες διαδικασίες που μπορεί να είναι λανθασμένες και μπορεί να θέσουν σε κίνδυνο τη ζωή και την υγεία σας. Ούτε ο κατασκευαστής ούτε ο πωλητής δεν ευθύνονται για τυχόν ζημιές που προκλήθηκαν από εσφαλμένη ή ακατάλληλη χρήση και/ή κακή χρήση του προϊόντος. Το άτομο που είναι υπεύθυνο καθώς και το άτομο που υφίσταται τον κίνδυνο είναι σε όλες τις περιπτώσεις οι χρήστες.

Η κατάσταση της υγείας ή η φυσική κατάσταση ενός χρήστη που είναι υπερέαση την ασφάλεια κατά τη διάρκεια μιας συνθησιακής ή έκτακτης χρήσης.

2.) ΠΕΡΙΓΡΑΦΗ: Αυτό το προϊόν έχει σχεδιαστεί για τη διάσωση και την εκκένωση ατόμων από ύψη και βάρη, μην χρησιμοποιείτε αυτό το προϊόν για άλλους σκοπούς. Η κατασκευή του παρέχει στον χρήστη υψηλό επίπεδο ασφαλείας. Είναι κατασκευασμένο από υλικά που είναι κατάλληλα για τις συνθήκες καιρικές συνθήκες και για σωστές διαδικασίες εργασίας. Αυτό το προϊόν πληροί τα πρότυπα των EN 1498:2006-B; EN 1497:2007; ANSI/ASSE Z359.4:2013. Το μέγιστο φορτίο μιας ζώνης διάσωσης είναι 140 kg/150 kg (βλέπε ετικέτα παραγωγής). Η ζώνη ασφαλείας και ο βρόχος έχουν σχεδιαστεί μόνο για σκοπούς διάσωσης και εκκένωσης. **Η ζώνη διάσωσης δεν έχει σχεδιαστεί για να εμποδίζει την πτώση εάν δεν πληροί το πρότυπο EN 361:2002. Οι ακριβείς προδιαγραφές του προϊόντος μπορούν να βρεθούν στην ετικέτα παραγωγής του προϊόντος (εικόνα 2.1) και στο κείμενο στη συσκευασία του προϊόντος.** Αυτό το προϊόν πρέπει να παραδοθεί με εγχειρίδιο χρήσης.

3.) ΧΡΗΣΗ / ΡΥΘΜΙΣΗ ΖΩΝΗΣ ΑΣΦΑΛΕΙΑΣ (εικόνα 3.1): Η ζώνη διάσωσης πρέπει να χρησιμοποιείται μόνο από άτομο κατάλληλο από άποψη υγείας για αυτό το είδος εργασίας, κατάλληλα εκπαιδευμένο και υπεύθυνο για τις ενέργειες της/τους, επομένως εάν δεν πληροίτε ορισμένες από τις προϋποθέσεις των κανόνων για εργασία σε ύψος, αποφύγετε τη χρήση αυτού του προϊόντος. Εάν δεν έχετε επαρκείς πληροφορίες ή χρειάζεστε συγκεκριμένες πληροφορίες, επικοινωνήστε με έναν αντιπρόσωπο της εταιρείας στην περιοχή σας ή απευθείας στη διεύθυνση CRESTO GROUP AB που καθορίζεται σε αυτό το εγχειρίδιο. Πριν από τη χρήση (σε ασφαλείς μέρη πριν από την ανάρτηση) επιθεωρήστε μεμονωμένα τμήματα της ζώνης ασφαλείας, την ακεραιότητα και τη σωστή λειτουργία τους. Είναι απαραίτητο να ελέγχετε τακτικά τα χαρακτηριστικά κλεισίματος και ρύθμισης και κατά τη χρήση. Ωστόσο, λάβετε υπόψη ότι πρέπει να δώσετε προσοχή σε ενδεχόμενη ζημιά των κλωστοϋφαντουργικών υλικών από τη χρήση. Είναι επίσης απαραίτητο να έχετε ένα σχέδιο διαφυγής σε ισχύ το οποίο θα πρέπει να λαμβάνει υπόψη όλες τις καταστάσεις έκτακτης ανάγκης στην εργασία. Οποιαδήποτε παρέμβαση στην κατασκευή ή επιδιορθώσεις

από τον πελάτη απαγορεύονται. Σε περίπτωση εργασιών διάσωσης ζητήστε πληροφορίες και εκπαίδευση από τον εργοδότη σας (σύμφωνα με τους ισχύοντες Κανόνες Υγείας και Ασφάλειας). Συνιστούμε τη χρήση της ζώνης ασφαλείας διάσωσης εντός του εύρους θερμοκρασιών από -20°C έως +60°C. Ένα άτομο που πρόκειται να διασωθεί θα πρέπει να αναστέλλεται σε μίνα μόνο για αναπόφευκτο χρονικό διάστημα, ώστε να αποφεύγεται το τραύμα από την ανάρτηση (εικόνα 6.1a). Ο διασωστής θα πρέπει να διασφαλίζει ότι ένα άτομο που πρόκειται να διασωθεί δεν κινδυνεύει από τη μετατόπιση των μίνατων σε βροχοζώνη διάσωσης ή την αποφυγή απροσδόκητης επαφής με συνδετικά χαρακτηριστικά, όπως τα άγκιστρα ελατηρίου που θα μπορούσαν να χτυπήσουν το κεφάλι ενός ατόμου που πρόκειται να διασωθεί, για παράδειγμα κατά τη διάρκεια ακούσιου συμβάντος, όπως μια σύντομη πτώση. Να είστε προσεκτικοί να να λάβετε επίσης υπόψη τον κίνδυνο που προκαλείται από μια ηλεκτρική συσκευή (εικόνα 6.1b) και τα κινούμενα τμήματα των μηχανών. Είναι πάντα απαραίτητο να επιβεβαιώνετε τον απαραίτητο ελεύθερο χώρο κάτω από τον χρήστη ώστε, σε περίπτωση πτώσης, να μην είναι δυνατό να χτυπήσει στο έδαφος ή σε άλλα εμπόδια. Πρέπει επίσης να ληφθεί υπόψη η ενδεχόμενη κίνηση της εκκρεμότητας. Η ζώνη διάσωσης προορίζεται να φοριέται κατά τη διάρκεια κανονικών εργασιών και ο χρήστης θα πρέπει να πραγματοποιήσει δοκιμή ανάρτησης σε ασφαλείς μέρη πριν από την πρώτη χρήση για να διασφαλίσει ότι η ζώνη είναι επαρκώς ρυθμισμένη, του σωστού μεγέθους και του επαρκούς επιπέδου άνεσης για την απαιτούμενη χρήση.

4.) ΣΥΝΤΗΡΗΣΗ: Καθαρίζετε το βρώμικο προϊόν με ζεστό νερό (έως 40 ° C) με καθαριστικά για πλύσιμο χεριών (εικόνα 4.1). Αν το προϊόν είναι βρώμικο, συνιστούμε αυστηρά να μην απολυμαίνεται το προϊόν επειδή το υλικό μπορεί να καταστραφεί. Σε περίπτωση βροχής ή υγρασίας, αφήστε το προϊόν να στεγνώσει φυσικά σε ένα δωμάτιο που εξαερίζεται και μακριά από μία απευθείας πηγή θερμότητας, φωτιάς ή ηλιακού φωτός. Μετά τον καθαρισμό και το στέγνωμα, επεξεργαστείτε τα μεταλλικά μέρη με ένα κατάλληλο διάλυμα.

5.) ΑΠΟΘΗΚΕΥΣΗ ΚΑΙ ΜΕΤΑΦΟΡΑ: Αποθηκεύστε σε σκοτεινές, καλά αεριζόμενες περιοχές που προστατεύονται από υπεριώδη ακτινοβολία (εικόνα 4.1). Η ζώνη δεν πρέπει να έρχεται σε επαφή με διαβρωτικά, διαλυτικά και απευθείας πηγές θερμότητας. Μην το αποθηκεύετε με αιχμηρά αντικείμενα. Μεταφέρετε το και αποθηκεύστε το όσο γίνεται στην αρχική συσκευασία για την πρόληψη βλαβών. Οι συνιστώμενες συνθήκες αποθήκευσης είναι σε περίπου 25 ° C θερμοκρασία και σχετική υγρασία 60%.

6.) ΥΠΕΥΘΥΝΟΤΗΤΑ: Η εταιρεία CRESTO GROUP AB ή ο διανομέας δεν θα αποδεχτεί οποιαδήποτε ευθύνη για ζημιά, τραυματισμό ή θάνατο που προκύπτει από κακή χρήση ή από τροποποίηση στο προϊόν. Είναι η ευθύνη του χρήστη συνάχεια να διασφαλίσει ότι κατανοεί τη σωστή και ασφαλή χρήση οποιουδήποτε εξοπλισμού που παρέχεται από την CRESTO GROUP AB, ότι το χρησιμοποιεί μόνο για τους σκοπούς για το οποίο είναι σχεδιασμένο και ότι τηρεί όλες τις σωστές διαδικασίες ασφαλείας. Πριν από τη χρήση του εξοπλισμού, λάβετε όλα τα απαραίτητα βήματα για να

εξοικονομείτε με τεχνικές διάσωσης σε περίπτωση έκτακτης ανάγκης. Να γνωρίζετε τους κινδύνους χρήσης του προϊόντος και λάβετε ευθύνη για τις πράξεις σας και για τις αποφάσεις σας. Αν δεν μπορείτε ή αν δεν είστε σε θέση να τις αναλάβετε, μην χρησιμοποιείτε αυτόν τον εξοπλισμό. Αν το προϊόν πωλείται εκτός της αρχικής χώρας προορισμού, ο μεταπωλητής πρέπει να παρέχει το εγχειρίδιο χρήστη περιλαμβανόντας: τρόπο χρήσης, συντήρηση, περιοδική ανανέωση και επισκευή στη γλώσσα της χώρας όπου θα χρησιμοποιηθεί ο εξοπλισμός.

7.) ΕΓΓΥΗΣΗ: Η CRESTO GROUP AB παρέχει μία εγγύηση για αυτό το προϊόν διάρκειας 2+1 ετών όταν καταγράφεται στην εφαρμογή INSPECTOR. Η εγγύηση καλύπτει την ποιότητα των χρησιμοποιούμενων υλικών καθώς και κατασκευαστικά ελαττώματα. Δεν καλύπτει ελαττώματα που προκαλούνται από φυσιολογική φθορά, αμέλεια, ακατάλληλο χειρισμό, μη σωστή αποθήκευση, απαγορευμένες παρεμβάσεις, λανθασμένη χρήση, κ.λπ. Τα ατυχήματα που προκαλούνται από αμέλεια και ακατάλληλη χρήση του προϊόντος δεν καλύπτονται από αυτή την εγγύηση. Η CRESTO GROUP AB δεν ευνοείται για άμεσες ή έμμεσες βλάβες που προέκυψαν σε σύνδεση με τη χρήση του προϊόντος της.

8.) ΔΙΟΡΘΩΤΙΚΕΣ ΚΑΙ ΠΕΡΙΟΔΙΚΕΣ ΕΞΕΤΑΣΕΙΣ: Πριν από τη χρήση βεβαιωθείτε ότι οι συστάσεις για τη χρήση του μαζί με άλλα μέσα προστασίας ενός συστήματος προστασίας από πτώση που φέρουν σήμανση CE πληρούνται με τέτοιο τρόπο όπως απαιτείται από τους Κανόνες Υγείας και Ασφάλειας. Όλα τα μέσα ενός συστήματος προστασίας από πτώση που θα συνδυαστούν με μια ζώνη διάσωσης πρέπει να εγκριθούν για χρήση σύμφωνα με τους ισχύοντες κανονισμούς. Μην ξεχάσετε να ελέγξετε την καταλληλότητα του αμοιβάσιου συνδυασμού τους. Πριν και μετά τη χρήση της ζώνης διάσωσης, πραγματοποιήστε μια οπτική επιθεώρηση και έλεγχο της λειτουργίας του κάθε τμήματος (εικόνα 5.1). Κατά τη χρήση, βεβαιωθείτε να ελέγξετε επανειλημμένα πως δεν προκαλείται ζημιά από αιχμηρές ακμές ή άλλες επικίνδυνες εξωτερικές επιφάνειες (εικόνα 6.1). Μια ζώνη διάσωσης δεν πρέπει να έρχεται σε επαφή με διαβρωτικές ουσίες, διαλυτικά και άμεση πηγή θερμότητας ή πυρκαγιάς (εικόνα 4.1). Εάν ανακαλύψετε ζημιά και έχετε αμφιβολίες σχετικά με την άφορη λειτουργία του, είναι απαραίτητο να το απορρίψετε αμέσως. Σε περίπτωση αβεβαιότητας σταματήστε να χρησιμοποιείτε περαιτέρω αυτό το προϊόν και στείλετε το για επιθεώρηση ή επικοινωνήστε με την CRESTO GROUP AB. Μια ζώνη διάσωσης πρέπει να επιθεωρείται μία φορά το χρόνο (12 μήνες) από ένα εκπαιδευμένο και εξουσιοδοτημένο σύμφωνα με τους ισχύοντες κανονισμούς (εικόνα 5.1). Οι επαγγελματικές επιθεωρήσεις και οι πραγματοποιηθείσες εξετάσεις καταγράφονται στο Φύλλο Καταγραφής που βρίσκεται στο www.crestosafety.com. Μερικά προϊόντα είναι εξοπλισμένα με τοιπ RFID / NFC για λόγους ιχνηλασιμότητας εάν μια ετικέτα είναι δυσανάγνωστη. Μια επιθεώρηση μπορεί να καταχωρηθεί ηλεκτρονικά στο πρόγραμμα INSPECTOR στις www.crestosafety.com. Ένας χρήστης είναι υπεύθυνος για τη διαχείριση των σωστών αρχείων σύμφωνα με τους νομικούς κανονισμούς. Πληροφορίες σχετικά με τον οργανισμό πιστοποίησης που διενήργησε αξιολόγηση της συμμόρφωσης και εποπτεύει την παραγωγή: VVUÚ, a. s., Píkartská 1337, Ostrava – Radvanice, Czech Republic.

9.) ΠΡΟΕΙΔΟΠΟΙΗΣΗ: Το προϊόν θα απορριφθεί αν: δείχνει σημάδια βλάβης από διάβρωση, αν οι ραφές έχουν καταστραφεί, αν τα νήματα έχουν σκιστεί ή φθαρεί, αν οι άκρες του ιστού είναι κομμένες περισσότερο από

2 mm, ο ιστός είναι βρώμικος ή χρωματισμένος, το προϊόν έχει υποστεί σημαντική βλάβη και το χρώμα του ιστού έχει ξεθωριάσει, τα μεταλλικά μέρη και στοιχεία έχουν διαβρωθεί, η λειτουργικότητα του προϊόντος είναι περιορισμένη, και λείπει η επισήμανση του προϊόντος. Αν δεν είστε βέβαιοι για αυτό το πρόβλημα, παρακαλώ επικοινωνήστε με την CRESTO GROUP AB.

10.) ΕΥΡΟΣ ΖΩΗΣ: Η διάρκεια ζωής μιας ζώνης διάσωσης εξαρτάται από την ένταση της χρήσης του και τις εξωτερικές επιπτώσεις, επομένως είναι εξαιρετικά δύσκολο να καθοριστεί η περίοδος χρήσης του. Επιπλέον, έμμεσα από τις συνθήκες περιβάλλοντος, π.χ. επιθετικό περιβάλλον, τρόπος εργασίας, υπερϊώδης ακτινοβολία, χημικές ουσίες, σκληροί παγετοί, λανθασμένη συντήρηση και αποθήκευση. Εάν πληρούνται όλες οι προϋποθέσεις, η μέγιστη διάρκεια ζωής του προϊόντος είναι 12 χρόνια από την ημερομηνία κατασκευής και 10 χρόνια από την ημερομηνία πρώτης χρήσης. Εάν το προϊόν είναι συσκευασμένο σε κενό από την CRESTO GROUP AB ή από εξουσιοδοτημένο συνεργάτη CRESTO GROUP AB, η διάρκεια ζωής του προϊόντος είναι 15 χρόνια από την ημερομηνία κατασκευής και 10 χρόνια από την ημερομηνία πρώτης χρήσης. Εάν δεν είστε βέβαιοι σε αυτό το ζήτημα, συμβουλευτείτε έναν επαγγελματία αντιπρόσωπο της εταιρείας.

11.) ΒΙΩΣΙΜΟΤΗΤΑ & ΑΝΑΚΥΚΛΩΣΗ: Σχεδιάζουμε και κατασκευάζουμε premium προϊόντα με premium υλικά, για ενεργή χρήση και για να κρατήσουν πολύ. Όταν το προϊόν απορροφάται να τεθεί εκτός χρήσης ή η μέγιστη διάρκεια ζωής του έχει λήξει, θα πρέπει να ανακυκλωθεί σύμφωνα με τις τοπικές νομοθεσίες σας. Τα προϊόντα είναι κατασκευασμένα από πολυεστέρα, πολυαμίδια ή PVC και μεταλλικά εξαρτήματα. Εάν χρειάζεται, αποσυμμετοχολήστε τα μεταλλικά εξαρτήματα πριν από την ανακύκλωση. Μπορείτε επίσης να στείλετε το πλήρες προϊόν στην Cresto και θα αναλάβουμε την ανακύκλωση στο προκειμένου να μειώσουμε τις επιπτώσεις μας στο περιβάλλον.

12.) ΤΜΗΜΑΤΑ ΤΟΥ ΠΡΟΪΟΝΤΟΣ (εικόνα 1.1; 1.2): 1- Σημείο σύνδεσης, 2- Ράφιμο αντοχής, 3- Πλαστικός βρόχος, 4- Ιμάντες σύνδεσης, 5- Ετικέτα παραγωγής, 6- Ιμάντες μηνών, 7- Ιμάντες πλάτης, 8- Σφάντα για κατακόρυφη διάσωση και κάθοδο σε περιορισμένους χώρους, 9- Πόρπη, 10- Δαχτυλίδι για κάθετη διάσωση και κάθοδο σε περιορισμένους χώρους (EN 1497, EN 361), 11- Βρόχο για ασφαλή συγκράτηση του σημείου προσάρτησης (EN 1497, EN 361) όταν δεν χρησιμοποιείται.

13.) ΣΗΜΑΝΣΗ (εικόνα 2.1): Α-Τύπος προϊόντος, Β-εικονογράμματα που υπενθυμίζει να διαβάσετε το εγχειρίδιο οδηγιών πριν χρησιμοποιήσετε το προϊόν, C- Μέγεθος, D- Λογότυπο CE / UKCA, E- Όνομα και διεύθυνση του κατασκευαστή του προϊόντος, F- Μάρκα / λογότυπο, G- Αριθμός τεμαχίου, H- Σειριακός αριθμός, I- Ημερομηνία παραγωγής (EEEE-MM), J- Αναφορά σε χρησιμοποιούμενη πρότυπα, K- Αυτό το προϊόν έχει σχεδιαστεί για χρήση μόνο από 1 άτομο (μέγιστο 140/150 kg), L- Σήμανση συμμόρφωσης και πληροφορίες σχετικά με τον κοινοτικό οργανισμό που διενήργησε την αξιολόγηση της συμμόρφωσης και εποπτεύει την παραγωγή.

PRED POUŽITÍM VÝROBKU, SI PROSÍM PREČÍTAJTE TENTO NÁVOD! NEREŠPEKTOVANIE TÝCHTO POKYNOV MÔŽE MAŤ FATÁLNE NÁSLEDKY!

1.) UPOZORNENIE: Práca a pohyb vo výškach je nebezpečná činnosť, ktorá si vyžaduje dôkladný tréning a znalosť používaných produktov. Pred začatím práce sa presvedčte o správnej funkcii a neporušenosti jednotlivých častí systému a ochrany proti pádu. Pokyny uvedené v tomto návode popisujú správne kroky pri starostlivosti o váš ochranný prostriedok, preto sa vyvarujte iných postupov, ktoré môžu byť nesprávne a môžu ohroziť váš život a zdravie. Ani výrobca ani predajca nie sú zodpovední za akékoľvek škody, spôsobené nevhodným či nesprávnym použitím a/alebo zneužitím výrobku. Zodpovednou osobou a nositeľom rizika je vo všetkých prípadoch užívateľ.

Zdravotný stav alebo fyzická kondícia užívateľa, môže mať vplyv na bezpečnosť počas bežného alebo mimoriadneho použitia.

2.) POPIS: Tento výrobok je určený na záchranu a evakuáciu osôb z výšok a hĺbok, nepoživate tento výrobok na iné účely. Jeho konštrukcia poskytuje užívateľovi vysokú mieru bezpečnosti. Je vyrobený z materiálov vhodných pre obvyklé poveternostné podmienky a správne postupy práce. Tento výrobok spĺňa normy EN 1498:2006-B; EN 1497:2007; ANSI/ASSE Z359.4:2013. Maximálne zaťaženie záchranného postroja je 140/150 kg (viď. výrobnú etiketu). Záchranný postroj a slučka je určená len na záchranné a evakuačné účely. **Záchranný postroj nie je určený na zachytenie pádu, v prípade že nesplňa EN 361:2002.** **Presné špecifikácie konkrétneho produktu nájdete na výrobnéj etikeťe (obr. 2.1), produktu a v texte na obale.** Tento výrobok musí byť dodávaný vrátane návodu na použitie.

3.) POUŽITIE / NASTAVENIE POSTROJA (obr. 3.1; 3.2): Záchranný postroj musí používať iba osoba zdravotne spôsobilá pre tento druh práce, vhodne vyškolená a zodpovedná za svoje činy, preto ak nesplňate niektoré z požiadaviek predpisov pre prácu vo výškach, nepoživate tento výrobok. Ak nemáte dostatok informácií alebo potrebujete špecifické informácie, kontaktujte zástupcu výrobcu vo vašej oblasti alebo priamo CRESTO GROUP AB na adrese uvedenej v tomto návode. Pred použitím (najlepšie na bezpečnom mieste pred výstupom) si skontrolujte jednotlivé časti postroja, ich neporušenosť a správnu funkciu. Je nevyhnutné pravidelne kontrolovať zapínacie a nastavovacie prvky aj počas používania. Pamätajte však, že musíte venovať pozornosť prípadnému poškodeniu textilných materiálov pri použití. Je tiež potrebné mať k dispozícii záchranný plán, ktorý zohľadní všetky mimoriadne situácie v práci. Akékoľvek zásahy do konštrukcie alebo opravy zákazníkom sú zakázané. V prípade záchrany si vyžadajte od svojho zamestnávateľa informácie a školenie (v súlade s platnými predpismi BOZP). Odporúčame používať záchranný postroj v teplotných rozsahoch od -20°C do +60°C. Zachraňovaná osoba by mala byť zavesená v postroji len nevyhnutnú dobu, aby nedošlo k traume zo zavesenia (obr. 6.1a). Záchrannár by mal zabezpečiť aby zachraňovaná osoba nebola ohrozená posunutím popruhov na záchrannéj slučke/postroji alebo aby nedošlo k nečakanému kontaktu s pripojovacími prvkami, ako sú napríklad karbíny, ktoré

by mohli naraziť na hlavu zachraňovanej osoby napr. počas neúmyselného incidentu ako je krátky pád. Buďte obozretný a zväzťe tiež nebezpečenstvo spôsobené elektrickým zariadením (obr. 6.1d) a pohyblivými časťami strojov. Vždy je nutné overiť potrebný voľný priestor pod užívateľom tak, aby v prípade pádu nebol možný náraz na zem alebo inú prekážku. Pritom je potrebné vziať do úvahy aj prípadný kyvadlový pohyb. Záchranný postroj je určený na nosenie počas bežných pracovných činností a užívateľ by mal pred prvým použitím vykonať skúšku zavesenia na bezpečnom mieste, aby sa ubezpečil, že postroj je dostatočne nastavený, má správnu veľkosť a dostatočnú úroveň pohodlia pre potrebné použitie.

4.) ÚDRŽBA: Znečistený výrobok čistite v teplej vode (do 40°C) s čistiacimi prostriedkami vhodnými na ručné pranie (obr. 4.1). V prípade znečistenia výrobku neodporúčame výrobok dezinfikovať, nakoľko môže dôjsť k poškodeniu materiálu. V prípade dažďa alebo namočenia výrobku ho nechajte prirodzene vysušiť vo vetranej miestnosti mimo dosahu priameho zdroja tepla, ohňa alebo slnečného žiarenia. Kovové časti po čistení a sušení konzervujte vhodným prípravkom.

5.) SKLADOVANIE A PREPRAVA: Postroje skladujte v temných, dobre vyvetraných priestoroch chránených pred UV žiarením (obr. 4.1). Záchranný postroj nesmie prísť do styku so žieravinami, rozpúšťadlami a priamym zdrojom tepla. Neskladujte ho spolu s ostrými predmetmi. Prepravujte a skladujte ho pokiaľ je to možné v originálnom obale, aby nedošlo k poškodeniu. Odporúčané podmienky pre skladovanie sú zhruba pri 25°C a 60% relatívnej vlhkosti.

6.) ZODPOVEDNOSŤ: Spoločnosť CRESTO GROUP AB, alebo distribútor nenesie žiadnu zodpovednosť za škody, zranenia alebo smrť vyplývajúce z nesprávneho použitia alebo zmien na tomto produkte. Vždy je zodpovedný užívateľ, aby sa ubezpečil, že rozumie správne a bezpečnému používaniu akéhokoľvek vybavenia dodávaného spoločnosťou CRESTO GROUP AB. Užívateľ je zodpovedný používať výrobok iba na účely, pre ktoré bol navrhnutý a vykonáva všetky potrebné bezpečnostné postupy. Pred použitím zariadenia vykonajte všetky potrebné kroky, aby ste sa oboznámili so záchrannými technikami v prípade mimoriadnej udalosti. Oboznáňte sa s rizikami pri používaní produktu a uvedomte si zodpovednosť za svoje činy a rozhodnutia. Ak nie ste schopní tieto riziká v predstihu predpokladať nepoživate toto zariadenie. Ak sa výrobok predáva mimo pôvodnej krajiny určenia, predajca musí poskytnúť používateľskú príručku vrátane spôsobu použitia, údržby, pravidelného preskúmania a opravy, v jazyku krajiny, kde sa zariadenie bude používať.

7.) ZÁRUKA: CRESTO GROUP AB poskytuje na tento výrobok záruku 2+1 rok ak je výrobok zaregistrovaný v aplikácii INSPECTOR. Záruka sa vzťahuje na kvalitu použitých materiálov a výrobné nedostatky. Nevzťahuje sa na závady spôsobené bežným opotrebovaním, nedbalosťou, neodborným zaobchádzaním, nesprávnym skladovaním, zakázanými zásahmi a pod. Nehody

spôsobené nedbalosťou a nesprávnym použitím výrobku nie sú kryté touto zárukou. CRESTO GROUP AB nezodpovedá za priame, či nepriame škody, ktoré vznikli v súvislosti s použitím jeho výrobku.

8.) PREVENTÍVNE A PERIODICKÉ SKÚŠKY: Pred použitím zaistite, aby boli splnené odporúčania pre jeho použitie aj s ostatnými ochrannými prostriedkami systému ochrany proti pádu ktoré sú označené značením CE a tak, ako to vyžadujú predpisy a pravidlá bezpečnej práce. Všetky prostriedky systému ochrany proti pádu, ktoré sa budú kombinovať s záchranným postrojom, musia byť schválené pre použitie podľa platných predpisov. Nezabudnite sa presvedčiť o vhodnosti ich vzájomnej kombinácie. Pred použitím a po použití záchranného postroja vykonajte vizuálnu prehliadku a kontrolu funkcie každého dielu (obr. 5.1). Počas používania sa opakovane presvedčte, či nedochádza k poškodzovaniu o ostré hrany alebo iné nebezpečné vonkajšie povrchy (obr. 6.1). Záchranný postroj nesmie prísť do styku so žieravinami, rozpúšťadlami a priamym zdrojom tepla alebo ohňa (obr. 4.1). Ak zistíte poškodenie a nastanú akékoľvek pochybnosti o jeho bezchybnom stave, je nevyhnutné ho ihneď vyradiť z používania. V prípade neistoty nepoužívajte ďalej tento výrobok a odosťte ho na kontrolu alebo kontaktujte CRESTO GROUP AB. Záchranný postroj musí byť kontrolovaný raz za 12 mesiacov vyškolenou a oprávnenou osobou v zmysle platných predpisov (obr. 5.1). Odborné prehliadky a vykonané kontroly sú zaznamenané v záznamovom liste, ktorý nájdete na www.crestosafety.com. Niektoré produkty sú vybavené čipom RFID / NFC kvôli vysledovateľnosti, ak štítok nie je čitateľný. Inšpekciu je možné zaregistrovať v programe INSPECTOR online na www.crestosafety.com. Používateľ je zodpovedný za vedenie správnych záznamov podľa právnych predpisov. Informácie o certifikačnom orgáne, ktorý vykonal posúdenie zhody a dohliada na výrobu: VVUÚ, a. s., Pikartská 1337, Ostrava – Radvanice, Česká republika.

9.) UPOZORNENIE: Produkt bude vyradený z používania v prípade že: javí znaky poškodenia koróziou, šitie je poškodené, nite sú vypárané alebo roztrhnuté, okraje popruhu sú zrezané o viac ako 2 mm, popruh je znečistený alebo zafarbený, produkt je výrazne opotrebovaný a farba popruhov je vyblednutá, kovové časti a komponenty sú skorodované, funkčnosť produktu je obmedzená, chyba výrobná etiketa alebo tiež v prípade, že došlo k nechcenej udalosti ako je napr. krátky pád. V prípade neistoty v tejto otázke kontaktujte spoločnosť CRESTO GROUP AB.

10.) ŽIVOTNOSŤ: Životnosť záchranného postroja závisí od intenzity jeho používania a vonkajších vplyvov, preto je mimoriadne ťažké určiť dobu použitia. Nepriaznivo na ňu vplyvajú okolité podmienky, napr. agresívne prostredie, spôsob práce, ultrafialové žiarenie, chemické látky, silné mrazy, nesprávna údržba a skladovanie. Pri dodržaní všetkých podmienok maximálna životnosť produktu je 12 rokov od dátumu výroby a 10 rokov od dátumu prvého použitia. Ak je produkt vákuovo balený spoločnosťou CRESTO GROUP AB alebo autorizovaným partnerom CRESTO GROUP AB, životnosť produktu je 15 rokov od dátumu výroby a 10 rokov od dátumu prvého použitia. V prípade neistoty v tejto otázke konzultujte s odborným zástupcom výrobcu.

11.) UDRŽATEĽNOSŤ A RECYKLÁCIA: Navrhujeme a vyrábame prémiové výrobky z prvotriednych materiálov, aby ste ich mohli aktívne a dlho používať. Keď sa produkt

rozhodnete vyradiť z používania alebo uplynula jeho maximálna životnosť, mal by sa recyklovať v súlade s miestnymi zákonmi. Naše výrobky sú vyrobené z polyesteru, polyamiidu alebo PVC a kovových komponentov. Ak je to potrebné, pred recykláciou demontujte kovové komponenty. Môžete tiež poslať kompletný produkt spoločnosti Cresto a my sa postaráme o recykláciu, aby sme znížili náš vplyv na životné prostredie.

12.) ČASTI VÝROBKU (obr. 1.1; 1.2): 1- Pripojovací bod, 2- Pevnostné šitie, 3- Plastové pútko, 4- Nosné pripojovacie popruhy, 5- Výrobná etiketa, 6- Stehenné popruhy, 7- Chrbtový popruh, 8- Záves na vertikálnu záchranu a zostup v stiesnených priestoroch, 9- Spona, 10- Oceľové oko na vertikálnu záchranu a zostup v stiesnených priestoroch (EN 1497, EN 361), 11- Slučka na bezpečné uchytienie upevňovacieho bodu (EN 1497, EN 361), keď sa nepoužíva.

13.) ZNAČENIE (obr. 2.1): A- Typ produktu, B- Piktogram pripomínajúci preštudovať si návod na použitie pred použitím výrobku, C- Veľkosť, D- Logo CE/UKCA, E- Názov a adresa výrobcu produktu, F- Značka/logo, G- Art. číslo, H- Sériové číslo, I- Dátum výroby (RRRR-MM), J- Odkaz na použité normy, K- Tento produkt je určený na použitie len 1 osobou (max. 140/150 kg), L - Značka zhody a informácie o notifikovanej osobe, ktorá vykonáva dohľad nad výrobou.

PŘED POUŽITÍM VÝROBKU, SI PROSÍM PŘEČTĚTE TENTO NÁVOD! NERESPEKTOVÁNÍ TĚCHTO POKYNŮ MŮŽE MÍT FATÁLNÍ NÁSLEDKY!!

1.) UPOZORNĚNÍ: Práce a pohyb ve výškách je nebezpečná činnost, která vyžaduje důkladný trénink znalostí používaných produktů. Před zahájením práce se přesvědčte o správné funkci a neporušenosti jednotlivých částí systému a ochrany proti pádu. Pokyny uvedené v tomto návodu popisují správné kroky při péči o váš ochranný prostředek, proto se vyvarujte jiných postupů, které mohou být nesprávné a mohou ohrozit váš život a zdraví. Ani výrobce ani prodejce nejsou zodpovědní za jakékoli škody, způsobené nevhodným či nesprávným použitím a / nebo zneužitím výrobku. Odpovědnou osobou a nositelem rizika je ve všech případech uživatel.

Zdravotní stav nebo fyzická kondice uživatele může ovlivnit bezpečnost při běžném nebo mimořádném použití.

2.) POPIS: Tento výrobek je určen pro záchranu a evakuaci osob z výšek a hloubek, nepoužívejte jej k jiným účelům. Jeho konstrukce poskytuje uživateli vysokou úroveň bezpečnosti. Byl vyroben z materiálů vhodných pro běžné povětrnostní podmínky a správné pracovní postupy. Tento výrobek splňuje normy EN 1498:2006-B; EN 1497:2007; ANSI/ASSE Z359.4:2013. Maximální zatížení záchranného postroje je 140 kg/150 kg (viz výrobní štítek). Bezpečnostní postroj a smyčka jsou určeny pouze pro záchranné a evakuační účely. **Záchranný postroj není určen k zachycení pádu, pokud nesplňuje EN 361:2002. Přesné specifikace výrobku jsou uvedeny na výrobním štítku výrobku (obrázek 2.1) a v textu na obalu výrobku.** Tento výrobek musí být dodán s uživatelskou příručkou.

3.) POUŽITÍ/NASTAVENÍ POSTROJE (obrázek 3.1): Záchranný postroj smí používat pouze osoba zdravotně způsobilá pro tento druh práce, řádně vyškolená a odpovědná za své jednání, proto pokud nesplňujete některou z podmínek předpisů pro práce ve výškách, tento výrobek nepoužívejte. Pokud nemáte dostatek informací nebo potřebujete konkrétní informace, obraťte se na zástupce výrobce ve vaší oblasti nebo přímo na společnost CRESTO GROUP AB na adrese uvedené v tomto návodu. Před použitím (na bezpečném místě před výstupem) zkontrolujte jednotlivé části postroje, jejich neporušenost a správnou funkci. Uzavírání a seřizovací prvky je nutné pravidelně kontrolovat i během používání. Mějte však na paměti, že je třeba dávat pozor na případné poškození textilních materiálů používáním. Je také nutné mít vytvořen záchranný plán, který počítá se všemi mimořádnými událostmi na pracovišti. Jakékoli zásahy do konstrukce nebo opravy ze strany zákazníka jsou zakázány. V případě záchranných prací si vyžádejte informace a školení od zaměstnavatele (v souladu s platnými předpisy BZOP). Záchranný postroj doporučujeme používat v teplotním rozmezí od -20 °C do +60 °C. Zachraňovaná osoba by měla být v postroji zavěšena pouze po nevyhnutelnou dobu, aby nedošlo k úrazu při zavěšení (obrázek 6.1a). Zachránář by měl zajistit, aby zachraňovaná osoba nebyla ohrožena posunem popruhů na záchranné smyčce/ postroji nebo aby nedošlo k neočekávanému kontaktu se spojovacími prvky, jako jsou pružinové háky, které by mohly zasáhnout hlavu zachraňované osoby například při nechtěné události, jako je krátký pád. Buďte opatrní a vezměte v úvahu také nebezpečí způsobené elektrickým

zařízením (obrázek 6.1d) a pohyblivými částmi strojů. Vždy je nutné prověřit potřebný volný prostor pod uživatelem tak, aby v případě pádu nedošlo k nárazu na zem nebo jinou překážku. V úvahu je třeba vzít i případný kyvadlový pohyb. Záchranný postroj je určen k nošení při běžných pracovních činnostech a uživatel by měl před prvním použitím na bezpečném místě provést zkoušku zavěšení, aby se ujistil, že postroj je přiměřeně nastaven, má správnou velikost a dostatečnou úroveň pohodlí pro požadované použití.

4.) ÚDRŽBA: Znečištěný výrobek čistěte v teplé vodě (do 40 °C) s čistícími prostředky vhodnými na ruční praní (obr. 4.1). V případě znečištění výrobku nedoporučujeme výrobek dezinfikovat, protože může dojít k poškození materiálů. V případě deště nebo namočení výrobku jej nechte přirozeně vysušit ve větrané místnosti mimo dosah přímého zdroje tepla, ohně nebo slunečního záření. Kovové části po čištění a sušení konzervujte vhodným přípravkem

5.) SKLADOVÁNÍ A PŘEPRAVA: Postroje skladujte v temných, dobře odvětrávaných prostorách chráněných před UV zářením (obr. 4.1). Záchranný postroj nesmí přijít do styku se žíravinami, rozpouštědly a přímým zdrojem tepla. Neskladujte jej spolu s ostrými předměty. Převážte a skladujte ho pokud možno v originálním obalu, aby nedošlo k poškození. Doporučené podmínky pro skladování jsou zhruba při 25 °C a 60% relativní vlhkosti.

6.) ODPOVĚDNOST: Společnost CRESTO GROUP AB, nebo distributor nenese žádnou odpovědnost za škody, zranění nebo smrt vyplývající z nesprávného použití nebo změn na tomto produktu. Vždy je zodpovědný uživatel, aby se ujistil, že rozumí správnému a bezpečnému používání jakéhokoli vybavení dodávaného společností CRESTO GROUP AB. Uživatel je zodpovědný používat výrobek pouze pro účely, pro které byl navržen a vykonává všechny potřebné bezpečnostní postupy. Před použitím zařízení proveďte všechny potřebné kroky, abyste se seznámili se záchrannými technikami v případě mimořádné události. Seznamte se s riziky při používání produktu a uvědomte si zodpovědnost za své činy a rozhodnutí. Pokud nejste schopni tato rizika v předstihu předpokládat nepoužívejte toto zařízení. Pokud je výrobek prodáván mimo původní země určení, prodejce musí poskytnout uživatelskou příručku včetně: způsobu použití, údržby, pravidelného přezkumu a opravy, v jazyce země, kde se zařízení bude používat.

7.) ZÁRUKA: CRESTO GROUP AB poskytuje na tento výrobek záruku 2 + 1 rok pokud je výrobek zaregistrován v aplikaci INSPECTOR. Záruka se vztahuje na kvalitu použitých materiálů a výrobní nedostatky. Nevztahuje se na závady způsobené běžným opotřebením, nedbalostí, neodborným zacházením, nesprávným skladováním, zakázanými zásahy apod. Nehody způsobené nedbalostí a nenáležitým použitím výrobku nejsou kryty touto zárukou. CRESTO GROUP AB neodpovídá za přímé či nepřímé škody vzniklé v souvislosti s použitím jeho výrobku.

8.) PREVENTIVNÍ A PRAVIDELNÉ KONTROLY: Před použitím se ujistěte, že jsou splněna doporučení pro použití postroje spolu s dalšími bezpečnostními prostředky systému ochrany proti pádu, které jsou označeny značkou

CE, tak, jak to vyžadují předpisy o bezpečnosti a ochraně zdraví. Všechny prostředky systému ochrany proti pádu, které budou kombinovány se záchranným strojem, musí být schváleny k použití podle platných předpisů. Nezapomeňte zkontrolovat vhodnost jejich vzájemné kombinace. Před použitím a po použití záchranného stroje proveďte vizuální prohlídku a kontrolu funkce každé součásti (obrázek 5.1). Během používání opakovaně kontrolujte, zda nedošlo k poškození ostrými hranami nebo jinými nebezpečnými vnějšími povrchy (obrázek 6.1). Záchranný postroj nesmí přijít do styku s korozivními látkami, rozpouštědly a přímým zdrojem tepla nebo ohně (obrázek 4.1). Pokud zjistíte poškození a vzniknou pochybnosti o jeho bezchybném stavu, je nevyhnutelné jej okamžitě vyřadit z provozu. V případě nejistoty přestaňte výrobek dále používat a odešlete jej ke kontrole nebo kontaktujte společnost CRESTO GROUP AB. Záchranný postroj musí být jednou ročně (12 měsíců) zkontrolován vyškolenou a oprávněnou osobou ve smyslu platných předpisů (obrázek 5.1). Odborné prohlídky a realizované kontroly se zaznamenávají do záznamového archu, který najdete na webu www.crestosafety.com. Některé výrobky jsou vybaveny čipem RFID/NFC pro účely monitorování/sledování, pokud je štítek nečitelný. Kontrolu lze zaregistrovat online v programu INSPECTOR na adrese www.crestosafety.com. Uživatel je odpovědný za vedení správných záznamů v souladu s právními předpisy. Informace o certifikačním orgánu, který provedl hodnocení shody a dohlíží na výrobu: VVUÚ, a. s., Pikartská 1337, Ostrava – Radvanice, Česká republika.

9.) UPOZORNĚNÍ: Produkt bude vyřazen z používání v případě že: jeví znaky poškození korozi, šití je poškozené, nitě jsou vypárané nebo roztržené, okraje popruhu jsou seřiznuté o více než 2 mm, popruh je znečištěný nebo zabarvený, produkt je výrazně opotřebovaný a barva popruhů je vybledlá, kovové části a komponenty jsou zkorodované, funkčnost produktu je omezená, chybí výrobní etiketa. V případě nejistoty v této otázce kontaktujte společnost CRESTO GROUP AB.

10.) ŽIVOTNOST: Životnost záchranného stroje závisí na intenzitě jeho používání a vnějších vlivech, proto je velmi obtížné určit dobu jeho používání. Nepřímo na něj působí okolní podmínky, např. agresivní prostředí, způsob práce, ultrafialové záření, chemické látky, silné mrazy, nesprávná údržba a skladování. Při dodržení všech podmínek maximální životnost produktu je 12 let od data výroby a 10 let od data prvního použití. Pokud je produkt vakuově balen společností CRESTO GROUP AB nebo autorizovaným partnerem CRESTO GROUP AB, životnost produktu je 15 let od data výroby a 10 let od data prvního použití. Pokud si nejste ohledně této situace jisti, obraťte se na odborného zástupce výrobce.

11.) UDRŽITELNOST A RECYKLACE: Navrhujeme a vyrábíme prémiové výrobky z prvotřídních materiálů, abyste je mohli aktivně a dlouho používat. Když se produkt rozhodnete vyřadit z používání nebo vypršela jeho maximální životnost, měl by se recyklovat v souladu s místními zákony. Naše výrobky jsou vyrobeny z polyesteru, polyamidu nebo PVC a kovových komponentů. Pokud je to nutné, před recyklací demontujte kovové komponenty. Můžete také poslat kompletní produkt společnosti Cresto a my se postaráme o recyklaci, abychom snížili náš vliv na životní prostředí.

12.) SOUČÁSTI VÝROBKU (obrázek 1.1; 1.2): 1 – spojovací bod, 2 – pevnostní sešití, 3 – plastová smyčka,

4 – spojovací popruhy, 5 – výrobní štítek, 6 – stehenní popruhy, 7 – zádový popruh, 8- Závěs pro vertikální záchranu a sestup ve stísněných prostorech, 9- Spona, 10- Kroužek pro vertikální záchranu a sestup ve stísněných prostorách (EN 1497, EN 361), 11- Smyčka pro bezpečné držení upevňovacího bodu (EN 1497, EN 361), když se nepoužívá.

13.) OZNAČENÍ (obrázek 2.1): A – Typ výrobku, B – Piktogram připomínající, abyste si před použitím výrobku přečetli návod k použití, C – Velikost, D – Logo CE/UKCA, E – Název a adresa výrobce výrobku, F – Značka/logo, G – Číslo výrobku, H – Sériové číslo, I – Datum výroby (RRRR–MM), J – Odkaz na použité normy, K – Tento výrobek je určen k použití pouze 1 osobou (max. 140/150 kg), L- Označení shody a informace o Notifikované osobě, která provedla posouzení shody a dohlíží na výrobu.

PRIMA DELL'USO, È NECESSARIO LEGGERE IL PRESENTE MANUALE DI ISTRUZIONI! DISCOSTARSI DA QUESTI REQUISITI POTREBBE AVERE CONSEGUENZE FATALI!

1.) AVVISO: Il lavoro e il movimento in altezza sono attività pericolose, che richiedono una formazione approfondita e una conoscenza dei prodotti usati. Prima di iniziare il lavoro, assicurarsi di verificare il funzionamento corretto e l'integrità dei componenti del sistema e la protezione anticaduta. Se l'analisi del rischio si basa sull'assunzione del carico su un bordo tagliente, devono essere adottate misure adeguate per garantire la sicurezza dell'utente. Le istruzioni contenute nel presente manuale descrivono la procedura corretta per prendersi cura dei dispositivi di protezione, evitare quindi altre procedure che potrebbero essere errate e che potrebbero mettere a rischio la vita e la salute dell'utente. Il produttore e il rivenditore non sono responsabili di eventuali danni causati da un uso improprio e/o scorretto del prodotto. La persona responsabile e chi corre il rischio è in tutti i casi l'utente.

Lo stato di salute o le condizioni fisiche di un utente possono influire sulla sicurezza durante un utilizzo ordinario o straordinario.

2.) DESCRIZIONE: Questo prodotto è progettato per il salvataggio e l'evacuazione di persone da altezze e profondità; non utilizzare questo prodotto per altri scopi. La sua struttura offre all'utente un elevato livello di sicurezza. È stato realizzato con materiali adatti alle condizioni climatiche più comuni e alle corrette procedure di lavoro. Questo prodotto è conforme alle norme EN 1498:2006-B; EN 1497:2007; e ANSI/ASSE Z359.4:2013. Il carico massimo di un'imbracatura di salvataggio è di 140 kg/150 kg (vedi etichetta di produzione). L'imbracatura di sicurezza e il passante sono progettati solo per scopi di salvataggio ed evacuazione. **L'imbracatura di salvataggio non è progettata per arrestare una caduta se non soddisfa la norma EN 361:2002. È possibile trovare le specifiche esatte del prodotto sull'etichetta del prodotto (figura 2.1) e nel testo presente sulla confezione del prodotto.** Questo prodotto deve essere consegnato con un manuale d'uso.

3.) UTILIZZO / ALLESTIMENTO DELL'IMBRACATURA (figura 3.1): L'imbracatura di salvataggio deve essere utilizzata solo da una persona idonea in termini di salute per questo tipo di lavoro, adeguatamente addestrata e responsabile delle proprie azioni, pertanto, se non si soddisfano alcune delle condizioni delle norme per i lavori in quota, evitare di utilizzare questo prodotto. Se non si dispone di informazioni sufficienti o si ha bisogno di informazioni specifiche, contattare un rappresentante di un produttore locale o direttamente CRESTO GROUP AB all'indirizzo specificato nel presente manuale. Prima dell'uso (in un luogo sicuro prima della salita) ispezionare le singole parti dell'imbracatura, la loro integrità e il loro corretto funzionamento. È necessario ispezionare regolarmente i dispositivi di chiusura e regolazione, anche durante l'uso. Tuttavia, è necessario prestare attenzione all'eventuale danneggiamento dei materiali tessili a causa dell'uso. È inoltre necessario disporre di un piano di soccorso che tenga conto di tutte le emergenze sul lavoro. È vietata qualsiasi modifica o riparazione da parte del cliente. In caso si debba prestare soccorso, richiedere informazioni e formazione al proprio datore

di lavoro (in linea con le norme di salute e sicurezza in vigore). Si consiglia di utilizzare l'imbracatura di salvataggio in un intervallo di temperatura compreso tra -20°C e +60°C. Una persona da soccorrere dovrebbe essere sospesa in un'imbracatura solo per il tempo strettamente necessario, per evitare traumi da sospensione (figura 6.1a). Il soccorritore deve assicurarsi che la persona da soccorrere non sia messa in pericolo dallo spostamento delle cinghie di un anello/imbracatura di salvataggio o evitare il contatto imprevisto con elementi di collegamento come ganci a molla, che potrebbero colpire la testa della persona da soccorrere, ad esempio a causa di un incidente involontario come una caduta da altezza ridotta. Siate prudenti e prestate attenzione anche al pericolo causato da un eventuale dispositivo elettrico (figura 6.1d) e dalle parti mobili delle macchine. È sempre necessario verificare lo spazio libero necessario sotto l'utente, in modo tale che in caso di caduta non sia possibile un impatto con la terra o con un altro ostacolo. È necessario prendere in considerazione anche l'eventuale movimento pendolare. L'imbracatura di salvataggio è destinata ad essere indossata durante le normali attività lavorative e l'utente deve effettuare un test di sospensione in un luogo sicuro prima del primo utilizzo per garantire che l'imbracatura sia adeguatamente regolata, della dimensione corretta e di un livello di comfort sufficiente per l'uso richiesto.

4.) MANUTENZIONE: Pulire il prodotto inquinato con acqua tiepida (fino a 40° C) con un detergente per le mani (fig. 4.1). Se il prodotto è sporco, consigliamo vivamente di non disinfettarlo in quanto il materiale potrebbe essere danneggiato. In caso di pioggia o umidità, farlo asciugare naturalmente in un locale ventilato lontano da una fonte diretta di calore, fuoco o luce solare. Dopo il lavaggio e l'asciugatura, pulire le parti metalliche con una preparazione adatta.

5.) CONSERVAZIONE E TRASPORTO: Conservare in ambienti bui, ben ventilati protetti dalle radiazioni UV (Fig. 4.1). L'imbracatura non deve venire a contatto con sostanze corrosive, solventi e fonti di calore dirette. Non conservare con oggetti taglienti. Trasportare e conservare quanto più possibile nella confezione originale per impedire danneggiamenti. Le condizioni di conservazione consigliate sono a una temperatura di circa 25° C e un'umidità relativa del 60%.

6.) RESPONSABILITÀ: La società CRESTO GROUP AB, o il distributore, non accetterà alcuna responsabilità per danni, lesioni o morte derivanti dall'uso improprio di, o da modifiche a, un prodotto. È responsabilità dell'utente accertarsi sempre di aver compreso l'uso corretto e sicuro di qualsiasi attrezzatura fornita da o di CRESTO GROUP AB, di utilizzarla esclusivamente per gli scopi per cui è stata progettata e di mettere in pratica tutte le procedure di sicurezza opportune. Prima di utilizzare l'attrezzatura, prendere tutte le misure necessarie per acquisire familiarità con le tecniche di salvataggio nell'eventualità di un'emergenza. Essere consapevoli dei rischi derivanti dall'utilizzo del prodotto e assumersi la responsabilità delle proprie azioni e decisioni. Se non si è in grado o non si è in una posizione to assumersi tali rischi e responsabilità,

non usare questa attrezzatura. Se il prodotto è venduto fuori dal paese di destinazione originario, il rivenditore deve fornire il manuale utente contenente: modalità di utilizzo, manutenzione, revisione periodica e riparazione; nella lingua del paese in cui sarà utilizzata l'attrezzatura."

7.) GARANZIA: CRESTO GROUP AB, fornisce una garanzia per questo prodotto 2 + 1 anno se registrato in INSPECTOR. La garanzia copre la qualità dei materiali usati e i difetti di fabbricazione. Non copre i difetti causati da normale usura, negligenza, movimentazione impropria, stoccaggio improprio, interventi vietati, uso improprio, ecc. La garanzia non copre incidenti causati dalla negligenza e dall'uso improprio del prodotto. CRESTO GROUP AB non è responsabile per danni diretti o indiretti che sono sorti in relazione all'uso del prodotto.

8.) CONTROLLI PREVENTIVI E PERIODICI: Prima di utilizzare altri strumenti di protezione con il sistema di protezione dalle cadute, assicurarsi che le raccomandazioni per l'uso degli stessi siano soddisfatte e che siano contrassegnati con il marchio CE, come prevedono le norme su salute e sicurezza. Tutti gli strumenti di un sistema di protezione dalle cadute che si intende utilizzare in combinazione con un'imbracatura di salvataggio devono essere approvati per l'uso secondo le normative vigenti. Non dimenticarsi di verificare l'idoneità della loro combinazione reciproca. Prima dell'uso e dopo l'uso di un'imbracatura di salvataggio effettuare un'ispezione visiva e verificare che ciascuna parte funzioni (figura 5.1). Durante l'uso, verificare ripetutamente che non vi siano danni causati da spigoli vivi o altre superfici esterne pericolose (figura 6.1). Un'imbracatura di salvataggio non deve entrare in contatto con sostanze corrosive, solventi e fonti dirette di calore o di fuoco (figura 4.1). Se si riscontrano danni e si nutrono dubbi sulle condizioni di integrità dell'imbracatura, è inevitabile metterla immediatamente fuori servizio. In caso di incertezza, interrompere l'utilizzo del prodotto e inviarlo per un'ispezione, o contattare CRESTO GROUP AB. Un'imbracatura di salvataggio deve essere ispezionata una volta all'anno (12 mesi) da una persona qualificata e autorizzata ai sensi delle norme vigenti (figura 5.1). Le ispezioni professionali e i check-up realizzati sono registrati nella Scheda di registrazione disponibile sul sito www.crestosafety.com. Alcuni prodotti sono dotati di chip RFID / NFC per il monitoraggio/tracciamento, se l'etichetta è illeggibile. Un'ispezione può essere registrata online nel programma INSPECTOR su www.crestosafety.com. L'utente è responsabile della gestione di registri corretti secondo le norme vigenti. Informazioni sull'organismo di certificazione che ha effettuato la valutazione della conformità e supervisiona la produzione: VVUÚ, a. s., Pikartská 1337, Ostrava – Radvanice, Repubblica Ceca.

9.) AVVISO: Il prodotto dovrà essere eliminato se: mostra segni di danni da corrosione, le cuciture sono danneggiate, i fili sono spezzati o strappati, i bordi della cinghia sono tagliati di oltre 2 mm, la cinghia è sporca o tinta, il prodotto è significativamente consumato e il colore della cinghia è sbiadito, le parti e i componenti metallici sono corrosi, la funzionalità del prodotto è limitata e manca l'etichettatura del prodotto. Nell'incertezza, contattare CRESTO GROUP AB.

10.) VITA UTILE: La vita utile di un'imbracatura di salvataggio dipende dall'intensità dell'utilizzo e dagli impatti esterni, pertanto è estremamente difficile definirne il periodo di utilizzo. L'imbracatura è indirettamente

influenzata dalle condizioni circostanti, ad esempio da un'eventuale ambiente con fattori di deterioramento, dal modo di lavorare, dalle radiazioni ultraviolette, dalle sostanze chimiche, dalle gelate, dalla manutenzione e dallo stoccaggio non corretti. Se tutte le condizioni sono soddisfatte, la durata massima del prodotto è di 12 anni dalla data di produzione e di 10 anni dalla data del primo utilizzo. Se il prodotto è confezionato sottovuoto da CRESTO GROUP AB o da un partner CRESTO GROUP AB autorizzato, la durata di conservazione del prodotto è di 15 anni dalla data di produzione e di 10 anni dalla data del primo utilizzo. Per ulteriori delucidazioni, si prega di consultare un rappresentante professionale del produttore.

11.) SOSTENIBILITÀ E RICICLAGGIO: Progettiamo e produciamo prodotti di alta qualità con materiali di prima qualità in modo che tu possa utilizzarli attivamente e per lungo tempo. Se si decide di scartare il prodotto o se ha raggiunto la fine della sua durata massima, è necessario riciclarlo in conformità con le leggi locali. I nostri prodotti sono realizzati in poliestere, poliammide o PVC e componenti in metallo. Se necessario, rimuovere i componenti metallici prima del riciclaggio. Puoi anche inviare un prodotto Cresto completo e noi ci occuperemo del riciclaggio per ridurre il nostro impatto sull'ambiente.

12.) PARTI DEL PRODOTTO (figura 1.1; 1.2): 1- Punto di connessione, 2- Cucitura di resistenza, 3- Anello di plastica, 4- Fettucce di connessione, 5- Etichetta di produzione, 6- Fettucce per le cosce, 7- Fettucce per la schiena, 8- Imbracatura per salvataggio verticale e discesa in spazi confinati, 9- Fibbia, 10- Anello per salvataggio verticale e discesa in spazi confinati (EN 1497, EN 361), 11- Asola per trattenere saldamente il punto di attacco (EN 1497, EN 361) quando non utilizzata.

13.) MARCATURA (figura 2.1): A- Tipo di prodotto, B- Pittogramma che ricorda di leggere le istruzioni per l'uso prima di utilizzare il prodotto, C- Dimensioni, D- Logo CE/ UKCA, E- Nome e indirizzo del produttore del prodotto, F- Marchio/logo, G- Numero di articolo, H- Numero di serie, I- Data di produzione (AAAA-MM), J- Riferimento alle norme applicabili, K- Questo prodotto è progettato per essere utilizzato solo da una persona (max. 140/150 kg), L- Marchio di conformità e informazioni sull'Organismo Notificato che ha effettuato la valutazione della conformità a supervisiona la produzione.

¡ANTES DE USAR, ES NECESARIO LEER ESTE MANUAL DE INSTRUCCIONES! ¡NO HACER CASO DE ESTAS INDICACIONES PUEDE TENER CONSECUENCIAS FATALES!

1.) ATENCIÓN: el trabajo y movimiento en Alturas es una actividad peligrosa, que requiere un buen entrenamiento y conocimiento de los productos y técnicas utilizadas. Asegurarse de verificar el correcto funcionamiento y la integridad de los componentes del Sistema anti-caídas antes de empezar a trabajar. Si el análisis de riesgo tiene en cuenta el supuesto de carga en un borde afilado, se deben tomar las medidas adecuadas para garantizar la seguridad del usuario. Este manual describe las instrucciones y pasos correctos a seguir para proteger su equipo de Protección así como otros procedimientos incorrectos que pongan en peligro su vida. Ni el fabricante ni el vendedor son responsables de los daños causados por el uso indebido o incorrecto y/o mal uso del producto. La persona responsable y que asume los riesgos son en todo caso los usuarios.

El estado de salud o el estado físico del usuario pueden influir en la seguridad durante condiciones de uso ordinarias o extraordinarias.

2.) DESCRIPCIÓN: Este producto ha sido diseñado para operaciones de salvamento y evacuación de personas en alturas y profundidades. No debe emplearse para ninguna otra finalidad. Su estructura proporciona al usuario un alto nivel de protección. Está elaborado con materiales adecuados para condiciones meteorológicas normales y buenas prácticas de trabajo. Este producto cumple las normas EN 1498:2006-B; EN 1497:2007; y ANSI/ASSE Z359.4:2013. La carga máxima de un arnés de salvamento es de 140 kg/150 kg (ver etiqueta de producción). El arnés de seguridad y el bucle han sido diseñados exclusivamente para tareas de salvamento y evacuación. **El arnés de rescate no está diseñado para detener una caída si no cumple con la norma EN 361:2002. Las especificaciones exactas del producto pueden verse en la etiqueta de producción del mismo (imagen 2.1) y en el texto incluido en el embalaje.** Este producto debe entregarse con un manual del usuario.

3.) USO / AJUSTE DEL ARNÉS (imagen 3.1): El arnés de salvamento deberá ser utilizado solamente por una persona cuyo estado de salud sea el adecuado para este tipo de trabajo y haya sido debidamente entrenada para ello. Por consiguiente, si usted no satisface alguna de las condiciones para el trabajo en alturas, absténgase de utilizar este producto. Si carece de suficiente información o si necesita información específica, consulte a un representante del fabricante en su región, o bien directamente al CRESTO GROUP AB en la dirección indicada en este manual. Antes del uso (en un lugar seguro antes de proceder), inspeccione cada una de las piezas del arnés para confirmar que estén intactas y que funcionen correctamente. Es necesario inspeccionar periódicamente los dispositivos de cierre y ajuste, y también durante el uso. No obstante, tenga en cuenta que tendrá que prestar atención a los daños que pudiesen sufrir los materiales textiles como consecuencia del uso. También es necesario tener en cuenta un plan de rescate que considere todas las emergencias en el trabajo. El cliente tiene prohibido tener prohibida toda intervención en su construcción o sus reparaciones. En caso de tareas de salvamento, solicite

información y capacitación a su empleador (de conformidad con las normas de higiene y seguridad). Recomendamos utilizar el arnés de salvamento en condiciones climatológicas desde -20 °C hasta +60 °C. Toda persona objeto de un rescate podrá quedar colgada del arnés solamente durante el tiempo imprescindible para evitar el trauma por suspensión (imagen 6.1a). El operador de salvamento debe asegurarse de que la persona a rescatar no sea puesta en peligro por enredarse las cuerdas de un arnés/bucle de salvamento, o por el contacto imprevisto con elementos de seguridad, como ganchos elásticos, susceptibles de golpear la cabeza de la persona rescatada, como por ejemplo durante una incidencia accidental, como una caída corta. Asimismo, debe ser prudente y considerar también el peligro causado por un dispositivo eléctrico (imagen 6.1d) y el desplazamiento de piezas móviles de máquinas. Siempre será necesario verificar el espacio libre necesario debajo del usuario, de manera que no sea posible chocar contra tierra u otro obstáculo en caso de caída. También debería tomarse en consideración la posibilidad de eventuales movimientos pendulares. El arnés de rescate está diseñado para usarse durante actividades laborales normales y el usuario debe realizar una prueba de suspensión en un lugar seguro antes del primer uso para asegurarse de que el arnés esté adecuadamente ajustado, del tamaño correcto y del nivel de comodidad suficiente para el uso requerido.

4.) MANTENIMIENTO: Limpie el producto contaminado con agua tibia (hasta 40 °C) con cepillo para lavarse las manos (fig. 4.1). Si el producto está sucio, le recomendamos que no lo desinfecte, ya que el material podría dañarse. En caso de lluvia o humedad, deje que se seque naturalmente en una habitación ventilada lejos de una fuente directa de calor, fuego o luz solar. Limpie las partes metálicas después de limpiar y secar con la preparación adecuada.

5.) ALMACENAMIENTO Y TRANSPORTE: Almacenar en zonas oscuras y bien ventiladas, y protegidas de la radiación UV (Fig. 4.1). El arnés no debe entrar en contacto con productos corrosivos, disolventes ni fuentes de calor directas. No se debe almacenar junto con objetos afilados. En la medida de lo posible, el transporte y el almacenamiento deben realizarse en el embalaje original para evitar daños. Las condiciones de almacenamiento recomendadas son de aproximadamente 25 °C y 60% de humedad relativa.

6.) RESPONSABILIDAD: La firma CRESTO GROUP AB, o el distribuidor, no aceptará ninguna responsabilidad por el daño, herida o muerte ocasionado por el mal uso o modificación de cualquier producto. Es responsabilidad del usuario en todo momento asegurarse que entienda la correcta y segura utilización de cualquier producto de CRESTO GROUP AB, de que se utiliza solo para la actividad para la que ha sido diseñada y aplicar todas las medidas de seguridad. Antes de su utilización, debería prestar atención a cómo podría efectuarse un rescate de forma segura y eficiente. Sea consciente de los riesgos de usar el producto y asuma la responsabilidad de sus acciones y decisiones. Si usted no es capaz de asumir

este requerimiento, no utilice este equipamiento. Si el producto es revendido fuera del país original de destino el revendedor debe proporcionar instrucciones incluyendo: uso, mantenimiento, revisión periódica y reparación; en la lengua del país dónde se vaya a utilizar el equipo.

7.) GARANTÍA: CRESTO GROUP AB, otorga una garantía para este producto 2 + 1 año cuando se registra en INSPECTOR. La garantía cubre la calidad de los materiales empleados y las deficiencias de fabricación. No cubre defectos causados por desgaste, negligencia, manejo inadecuado, almacenamiento inadecuado, intervenciones prohibidas, uso incorrecto, etc. Los accidentes causados por negligencia y uso inadecuado del producto no están cubiertos por esta garantía. CRESTO GROUP AB no es responsable por daños directos o indirectos que hayan surgido en relación con el uso de su producto.

8.) INSPECCIONES PREVENTIVAS Y PERIÓDICAS:

Antes de emplear el dispositivo, asegúrese de que las recomendaciones de uso del mismo y que otros elementos del sistema de protección se ajusten a lo dispuesto por la marca CE y las normas de higiene y seguridad vigentes. Todos los elementos del sistema de protección anticaídas combinados con un arnés de salvamento deberán estar homologados para su uso de conformidad con la normativa vigente. No olvide comprobar la compatibilidad de la combinación de componentes. Antes y después del uso de un arnés de salvamento, realice una inspección visual y compruebe el funcionamiento de cada pieza (imagen 5.1). Durante el uso, asegúrese de comprobar periódicamente que el dispositivo no haya sufrido daños causados por bordes afilados u otras superficies exteriores peligrosas (imagen 6.1). Un arnés de salvamento no debe entrar en contacto con sustancias corrosivas, disolventes ni fuentes de calor o fuego (imagen 4.1). Si observa daños o tiene dudas acerca de que se haya producido una situación defectuosa, retire inmediatamente el dispositivo de todo servicio. En caso de duda, deje de utilizar este producto y envíelo a inspección, o bien póngase en contacto con CRESTO GROUP AB. El arnés de salvamento debe ser inspeccionado una vez al año (12 meses) por una persona debidamente capacitada y autorizada, de conformidad con la definición de la normativa vigente (imagen 5.1). Las inspecciones y comprobaciones profesionales deben constar en la Ficha de registro, que puede descargar desde www.crestosafety.com. Algunos productos están equipados con un chip RFID / NFC para posibilitar su seguimiento en caso de que alguna etiqueta quedase ilegible. Toda inspección deberá quedar registrada en línea en el programa INSPECTOR de www.crestosafety.com. El usuario será responsable de la gestión correcta de los registros, de conformidad con la normativa legal. Información sobre el organismo de certificación que realizó la evaluación de conformidad y que supervisa la producción: VVUÚ, a. s., Pikartská 1337, Ostrava – Radvanice, República Checa.

9.) ADVERTENCIA: El producto se desechará si: muestra signos de daños por corrosión, la costura está dañada, los hilos están rotos o rasgados, los bordes de las correas están cortados en más de 2 mm, las correas están sucias o coloreadas, el producto está significativamente desgastado y el color de las correas se ha perdido, las piezas y componentes metálicos están corroidos, la funcionalidad del producto es limitada, faltan el etiquetado del producto. Si no está seguro sobre este tema, póngase en contacto con CRESTO GROUP AB.

10.) VIDA ÚTIL: La vida útil de un arnés de salvamento dependerá de la intensidad de su uso y de impactos externos. Por consiguiente, resulta extremadamente difícil definir su período de vida útil. El producto puede resultar indirectamente impactado por las condiciones reinantes. Es decir, entorno agresivo, métodos de trabajo, radiación ultravioleta, sustancias químicas, heladas y mantenimiento y almacenamiento incorrectos. Si se cumplen todas las condiciones, la vida útil máxima del producto es de 12 años a partir de la fecha de fabricación y de 10 años a partir de la fecha del primer uso. Si el producto está envasado al vacío por CRESTO GROUP AB o un socio autorizado de CRESTO GROUP AB, la vida útil del producto es de 15 años desde la fecha de fabricación y 10 años desde la fecha del primer uso. Si tiene dudas sobre el particular, sírvase consultar a un representante profesional del fabricante.

11.) SOSTENIBILIDAD Y RECICLAJE: Diseñamos y fabricamos productos de primera, con materiales de primera, para ser utilizados de forma activa y para que duren mucho tiempo. Cuando se decide que ya no se va a utilizar más el producto, o cuando ha transcurrido su vida útil máxima, se debería reciclar de acuerdo con su legislación local. Nuestros productos están hechos con componentes de poliéster, poliamida o PVC y metálicos. De ser preciso, desmonte los componentes metálicos antes del reciclaje. También puede enviar el producto entero a Cresto y nosotros nos encargaremos del reciclaje para reducir nuestro impacto en el medio ambiente.

12.) PIEZAS DEL PRODUCTO (imagen 1.1; 1.2): 1- Punto de conexión, 2- Costura de refuerzo, 3- Bucle plástico, 4- Correas de conexión, 5- Etiqueta de producción, 6- Correas de muslos, 7- Correa de espalda, 8- Eslinga para rescate vertical y descenso en espacios confinados, 9- Hebilla, 10- Anilla para rescate vertical y descenso en espacios confinados (EN 1497, EN 361), 11- Lazo para sujetar de forma segura el punto de enganche (EN 1497, EN 361) cuando no esté en uso.

13.) MARCAS (imagen 2.1): A- Tipo de producto, B- Pictograma recordatorio de la lectura del manual de instrucciones antes del uso, C- Talla, D- Logotipo de CE/ UKCA, E- Nombre y dirección del fabricante del producto, F- Marca/logotipo, G- Nº de artículo, H- Número de serie, I- Fecha de producción (AAAA-MM), J- Referencia a las normas aplicadas, K- Este producto ha sido diseñado para ser utilizado solamente por una sola persona (máx. 140/150 kg), L- Marcado de conformidad e información sobre el Organismo Notificado que realizó la evaluación de la conformidad y supervisa la producción.

DEZE GEBRUIKSHANDLEIDING MOET WORDEN GELEZEN VOORAFGAAND AAN GEBRUIK! AFWIJING VAN DEZE VEREISTEN KAN FATALE GEVOLGEN HEBBEN!

1.) WAARSCHUWING: Werken en bewegen op hoogte is een gevaarlijke activiteit, die een grondige opleiding en kennis van gebruikte producten vereist. Controleer vóór aanvang van de werkzaamheden de juiste werking en integriteit van de systeemonderdelen en valbeveiliging. De instructies in deze handleiding beschrijven de juiste stappen om voor uw beschermingsmiddelen te zorgen, vermijd dus andere procedures die mogelijk onjuist zijn en uw leven en gezondheid in gevaar kunnen brengen. Noch de fabrikant, noch de verkoper is verantwoordelijk voor eventuele schade veroorzaakt door onjuist of oneigenlijk gebruik en/of misbruik van het product. De verantwoordelijke en de risiconemer zijn in alle gevallen de gebruikers.

Gezondheidsaandoening of fysieke aandoening van een gebruiker kan invloed hebben op de veiligheid tijdens gewoon of buitengewoon gebruik.

2.) BESCHRIJVING: Dit product werd ontworpen voor het redden en evacueren van personen van hoogtes en dieptes, gebruik dit product niet voor andere doeleinden. Diens constructie biedt een gebruiker een hoog veiligheidsniveau. Het werd geproduceerd uit materialen, geschikt voor gewone weersomstandigheden en correcte werkprocedures. Dit product leeft EN 1498:2006-B; EN 1497:2007; ANSI/ASSE Z359.4:2013 normen na. Maximale belasting van een reddingsharnas bedraagt 140 kg/150 kg (zie productielabel). Veiligheidsharnas en een beugel zijn enkel ontworpen voor reddings- en evacuatie doeleinden. **Het reddingsharnas is niet ontworpen om een val te stoppen als het niet voldoet aan EN 361:2002. De exacte specificaties van het product zijn te vinden op het productielabel van het product (afbeelding 2.1) en in de tekst op de productverpakking.** Dit product moet geleverd worden met een gebruikershandleiding.

3.) GEBRUIK/INSTELLING VAN HET HARNAS (afbeelding 3.1): Reddingsharnas mag enkel gebruikt worden door een persoon die, qua gezondheid, fit is voor dit type werk, die gepast opgeleid werd en aansprakelijk is voor zijn/haar acties, bijgevoeld vermijd het gebruik van dit product wanneer u niet voldoet aan enkele van de voorwaarden van de regels voor werk op hoogten. Wanneer voldoende informatie ontbreekt of wanneer u specifieke informatie nodig hebt, neem dan contact op met een vertegenwoordiger van een fabrikant in uw regio of rechtstreek met CRESTO GROUP AB op het in deze handleiding gespecificeerde adres. Inspecteer, vóór gebruik (op een veilige plaats vóór de beklimming) individuele onderdelen van het harnas, de ongeschondenheid ervan en correcte werking. Het is noodzakelijk om regelmatig de sluitings- en aanpassingsfuncties te inspecteren, ook tijdens het gebruik. Houd echter in gedachten dat u aandacht moet besteden aan mogelijke schade door gebruik van textielmaterialen. Het is bovendien noodzakelijk om een reddingsplan te hebben dat rekening houdt met alle mogelijke noodsituaties op het werk. Alle interventies aan de constructie of herstellingen door een klant zijn verboden. Vraag bij reddingswerken informatie en opleiding van uw werkgever (in overeenstemming met geldige Gezondheids- en veiligheidsregels). We bevelen aan het reddingsharnas

te gebruiken binnen het temperatuurbereik van -20°C tot +60°C. Een te redden persoon moet enkel in een harnas opgehangen worden voor een onontkoombare tijdsperiode om trauma door ophanging te vermijden (afbeelding 6.1a). Een reddingswerker moet ervoor zorgen dat een te redden persoon niet in gevaar gebracht wordt door een verschuiving van riemen aan een reddingsbeugel/harnas of onverwacht contact met verbindingfuncties vermijden, zoals veerhaken die het hoofd van een te redden persoon kunnen raken, bijvoorbeeld tijdens een onbedoeld incident zoals een korte val. Wees voorzichtig en houd ook rekening met het gevaar, veroorzaakt door een elektrisch apparaat (afbeelding 6.1d) en bewegende onderdelen van de machines. Het is steeds noodzakelijk vrije ruimte onder een gebruiker op zo'n manier te verifiëren dat een crash op de grond of een ander obstakel niet mogelijk is bij een val. Mogelijke slingerende beweging moet ook in overweging genomen worden. Het reddingsharnas is bedoeld om te worden gedragen tijdens normale werkzaamheden en de gebruiker moet vóór het eerste gebruik op een veilige plaats een ophangingstest uitvoeren om er zeker van te zijn dat het harnas goed is afgesteld, de juiste maat heeft en voldoende comfort biedt voor het vereiste gebruik.

4.) ONDERHOUD: Reinig het vervuilde product met warm water (tot 40°C) met handwasmiddelen (fig. 4.1). Als het product vuil is, raden we sterk aan het product niet te desinfecteren, omdat het materiaal anders kan worden beschadigd. Laat het in geval van regen of vochtigheid op natuurlijke wijze drogen in een geventileerde ruimte en uit de buurt van directe warmtebronnen, vuur of zonlicht. Maak de metalen onderdelen na het reinigen en drogen schoon met een geschikt preparaat.

5.) OPSLAG EN TRANSPORT: Bewaar in donkere en goed geventileerde ruimtes, beschermd tegen UV-straling (Fig. 4.1). Het harnas mag niet in contact komen met bijtende stoffen, oplosmiddelen en directe warmtebronnen. Berg deze nooit op met scherpe voorwerpen. Verpakteer en berg zover mogelijk op in de originele verpakking om beschadiging te voorkomen. De aanbevolen opslagomstandigheden zijn ongeveer 25°C en 60% relatieve vochtigheid.

6.) VERANTWOORDELIJKHEID: Het bedrijf CRESTO GROUP AB, of de distributeur, aanvaardt geen enkele verantwoordelijkheid voor schade, letsel of overlijden als gevolg van misbruik of modificaties van het product. Het is te allen tijde de verantwoordelijkheid van de gebruiker om ervoor te zorgen dat hij/zij het juiste en veilige gebruik van uitrustingen geleverd door of van CRESTO GROUP AB begrijpt, dat hij/zij deze alleen gebruikt voor de doeleinden waarvoor het is ontworpen en dat hij/zij alle juiste veiligheidsprocedures toepast. Neem voordat u de uitrusting in gebruik neemt alle noodzakelijke stappen om uzelf vertrouwd te maken met reddingstechnieken mocht er een noodgeval optreden. Ben uzelf bewust van de risico's van het gebruik van het product en neem verantwoordelijkheid voor uw acties en beslissingen. Als u dit niet kunt of niet in een positie bent om dit aan te nemen, gebruik deze uitrusting dan niet. Als het product buiten het oorspronkelijke land van bestemming wordt verkocht,

dan moet de wederverkoper de gebruikershandleiding verstrekken, inclusief: gebruikswijze, onderhoud, periodieke controle en reparatie; in de taal van het land waar de uitrusting zal worden gebruikt.

7.) GARANTIE: CRESTO GROUP AB geeft een garantie van 2+1 jaar op dit product indien geregistreerd in IINSPECTOR. Deze garantie dekt de kwaliteit van de gebruikte materialen en fouten in fabricage. Het dekt geen defecten veroorzaakt door normale slijtage, nalatigheid, onjuiste behandeling, onjuiste opslag, verboden ingrepen, incorrect gebruik, enz. Ongelukken veroorzaakt door nalatigheid en oneigenlijk gebruik van het product vallen niet onder deze garantie. CRESTO GROUP AB is niet aansprakelijk voor directe of indirecte schade die is ontstaan in verband met het gebruik van haar product.

8.) PREVENTIEVE EN PERIODIEKE ONDERZOEKEN:

Zorg er vóór gebruik voor dat aanbevelingen voor gebruik ervan samen met andere middelen van een beschermingssysteem tegen een val, die gemarkeerd zijn met een CE-markering op zo'n manier nageleefd worden, zoals vereist door Gezondheids- en veiligheidsregels. Alle middelen van een beschermingssysteem tegen een val, die gecombineerd worden met een reddingsharnas, moeten voor gebruik goedgekeurd worden door geldige reglementeringen. Vergeet niet de geschiktheid van hun gezamenlijke combinatie te controleren. Voer, vóór gebruik en na gebruik van een reddingsharnas, een visuele inspectie en bewaking van een functie van elk onderdeel uit (afbeelding 5.1). Zorg er tijdens gebruik voor regelmatig te controleren of er geen schade is, veroorzaakt door scherpe hoeken of andere gevaarlijke buitenoppervlakken (afbeelding 6.1). Een reddingsharnas mag niet in contact komen met bijtende stoffen, oplosmiddelen en rechtstreekse hittebron van vuur (afbeelding 4.1). Wanneer u schade opmerkt en twijfels koestert over diens perfecte toestand is het onontkoombaar het onmiddellijk uit dienst te nemen. Stop bij een onzekerheid met het verdere gebruik van dit product en stuur het naar inspectie of neem contact op met CRESTO GROUP AB. Een reddingsharnas moet eenmaal per jaar (12 maanden) geïnspecteerd worden door een opgeleid en bevoegd persoon binnen het belang van geldige reglementeringen (afbeelding 5.1). Professionele inspecties en uitgevoerde controles worden geregistreerd in het Registratieblad, dat gevonden kan worden op www.crestosafety.com. Bepaalde producten zijn uitgerust met RFID/NFC-chip voor het controleren/traceren of een etiket onleesbaar is. Een inspectie kan online geregistreerd worden in het INSPECTEUR-programma op www.crestosafety.com. Een gebruiker is verantwoordelijk voor administratie van correcte registraties in overeenstemming met wettelijke reglementeringen. Informatie over een bevoegd orgaan dat evaluatie van de conformiteit uitvoerde en toezicht houdt op de productie: VVUUÚ, a. s., Pikartská 1337, Ostrava – Radvanice, Tsjechië.

9.) WAARSCHUWING: Het product wordt afgedankt als: het tekenen van corrosieschade vertoont, het naaiwerk is beschadigd, de draden zijn gescheurd of versleten, de randen van de banden meer dan 2 mm zijn afgesneden, de banden vuil of gekleurd zijn, het product aanzienlijk is versleten en de bandkleur is vervaagd, metalen onderdelen en componenten zijn gecorrodeerd, productfunctionaliteit is beperkt, productlabels ontbreken. Neem a.u.b. contact op met CRESTO GROUP AB als u twijfelt over deze kwestie.

10.) LEVENSDUUR: De levensduur van een reddingsharnas hangt af van de intensiteit van gebruik

ervan en externe impacten, daarom is het uiterst moeilijk om de gebruikperiode ervan te bepalen. Er is indirecte impact door omliggende omstandigheden, bv. agressieve omgeving, manier van werken, ultraviolet-straling, chemische stoffen, hard vriezen, foutief onderhoud en bewaring. Als aan alle voorwaarden is voldaan, is de maximale levensduur van het product 12 jaar vanaf de fabricagedatum en 10 jaar vanaf de datum van eerste gebruik. Als het product vacuüm is verpakt door CRESTO GROUP AB of een geautoriseerde CRESTO GROUP AB-partner, is de houdbaarheid van het product 15 jaar vanaf de productiedatum en 10 jaar vanaf de datum van eerste gebruik. Wanneer u hierover niet zeker bent, raadpleeg dan een professionele vertegenwoordiger van de fabrikant.

11.) DUURZAAMHEID & RECYCLING: Wij ontwerpen en vervaardigen hoogwaardige producten, met hoogwaardige materialen, voor actief gebruik en een lange levensduur. Wanneer wordt besloten het product niet meer te gebruiken, of als de maximale levensduur is verstreken, moet het worden gerecycled in overeenstemming met uw lokale wetgeving. Onze producten bestaan uit polyester, polyamide of PVC en metalen onderdelen. Demonteer indien nodig de metalen onderdelen vóór recycling. U kunt het complete product ook naar Cresto sturen en wij zullen voor de recycling zorgen om onze impact op het milieu te verkleinen

12.) ONDERDELEN VAN HET PRODUCT (afbeelding

1.1; 1.2): 1- Verbindingspunt, 2- Stevig naaiwerk, 3- Plastic beugel, 4- Verbindingsweefsels, 5- Productielabel, 6- Drijfweefsels, 7- Rugweefsels, 8- Strop voor verticale redding en afdaling in besloten ruimtes, 9- Gesp, 10- Ring voor verticale redding en afdaling in beperkte ruimtes (EN 1497, EN 361), 11- Lus om het bevestigingspunt veilig vast te houden (EN 1497, EN 361) wanneer deze niet in gebruik is.

13.) MARKERING (afbeelding 2.1): A-Producttype, B-pictogram dat u er aan herinnert de gebruikshandleiding te lezen vóór gebruik van het product, C- Omvang, D- Logo CE/UKCA, E- Naam en adres van de fabrikant van het product, F- Merk/logo, G- Art. nummer, H- Volgnummer, I- Productiedatum (JJJJ-MM), J- Referentie naar gebruikte normen, K- Dit product is ontworpen om maar door 1 persoon gebruikt te worden (max. 140/150 kg), L- Conformiteitsmarkering en informatie over de aangemelde instantie die de conformiteitsbeoordeling heeft uitgevoerd en toezicht houdt op de productie.

ANTES DE USAR, É NECESSÁRIO LER ESTE MANUAL DE INSTRUÇÕES! DEVIAR DESTAS INSTRUÇÕES PODE TER CONSEQUÊNCIAS FATAIS!

1.) AVISO: O trabalho e o movimento em alturas são atividades perigosas que exigem treinamento minucioso e conhecimento dos produtos utilizados. Certifique-se de verificar a função correta e a integridade dos componentes do sistema e da proteção contra quedas antes de iniciar o trabalho. As instruções neste manual descrevem os passos corretos para cuidar do seu equipamento de proteção, portanto, evite outros procedimentos que possam estar incorretos e colocar em risco sua vida e saúde. Nem o fabricante nem o vendedor são responsáveis por danos causados pelo uso inadequado ou incorreto e/ou mau uso do produto. A pessoa responsável e quem assume o risco são sempre os usuários.

A condição de saúde ou física de um usuário pode afetar a segurança durante o uso comum ou extraordinário.

2.) DESCRIÇÃO: Este produto é projetado para resgate e evacuação de pessoas de alturas e profundidades; não use este produto para outros fins. Sua construção oferece ao usuário um alto nível de segurança. Foi feito com materiais adequados para condições climáticas normais e procedimentos de trabalho corretos. Este produto atende às normas EN 1498:2006-B; EN 1497:2007; ANSI/ASSE Z359.4:2013. A carga máxima de um arnês de resgate é de 140/150 kg (consulte a etiqueta de produção). O arnês de segurança e um laço são projetados apenas para fins de resgate e evacuação. **O arnês de resgate não é projetado para interromper uma queda se não atender à EN 361:2002. As especificações exatas do produto podem ser encontradas na etiqueta de produção do produto (figura 2.1) e no texto na embalagem do produto.** Este produto deve ser entregue com um manual do usuário.

3.) USO / AJUSTE DO ARNÊS (figura 3.1): O arnês de resgate deve ser usado apenas por uma pessoa em boa saúde para este tipo de trabalho, devidamente treinada e responsável por suas ações. Portanto, se você não atender a algumas das condições das regras para trabalhos em alturas, evite usar este produto. Se você não tiver informações suficientes ou precisar de informações específicas, entre em contato com um representante do fabricante em sua área ou diretamente com a CRESTO GROUP AB no endereço especificado neste manual. Antes do uso (em um local seguro antes da ascensão), inspecione as partes individuais do arnês, sua integridade e função adequada. É necessário inspecionar regularmente as características de fechamento e ajuste também durante o uso. No entanto, lembre-se de prestar atenção a possíveis danos aos materiais têxteis pelo uso. Também é necessário ter um plano de resgate que leve em consideração todas as emergências no trabalho. Intervenções na construção ou reparos pelo cliente são proibidos. Em caso de trabalhos de resgate, solicite informações e treinamento ao seu empregador (de acordo com as Regras de Saúde e Segurança vigentes). Recomendamos usar o arnês de resgate dentro da faixa de temperatura de -20°C a +60°C. Uma pessoa a ser resgatada deve ser suspensa em um arnês apenas por um período inevitável para evitar trauma pela suspensão (figura 6.1a). Um socorrista deve garantir que uma pessoa

a ser resgatada não seja ameaçada pelo deslocamento das alças em um laço/arnês de resgate ou evitar contato inesperado com recursos de conexão, como ganchos de mola que podem atingir a cabeça de uma pessoa a ser resgatada, por exemplo, durante um incidente não intencional, como uma queda curta. Seja cauteloso e considere também o perigo causado por um dispositivo elétrico (figura 6.1d) e partes móveis das máquinas. É sempre necessário verificar o espaço livre necessário sob o usuário de tal maneira que uma queda para o chão ou outro obstáculo não seja possível no caso de uma queda. Movimento pendular eventual também precisa ser levado em consideração. O arnês de resgate destina-se a ser usado durante atividades normais de trabalho, e o usuário deve realizar um teste de suspensão em um local seguro antes do primeiro uso para garantir que o arnês esteja adequadamente ajustado, do tamanho correto e de nível de conforto suficiente para o uso necessário.

4.) MANUTENÇÃO: Limpe o produto poluído com água morna (até 40 °C) com produtos de lavagem à mão (figura 4.1). Se o produto estiver sujo, recomendamos fortemente não desinfetar o produto, pois o material pode ser danificado. Em caso de chuva ou umidade, deixe-o secar naturalmente em um ambiente ventilado, longe de fontes diretas de calor, fogo ou luz solar. Após a limpeza, seque as partes metálicas com uma preparação adequada.

5.) ARMAZENAMENTO E TRANSPORTE: Armazene em áreas escuras e bem ventiladas protegidas da radiação UV (Figura 4.1). O arnês não deve entrar em contato com corrosivos, solventes e fontes diretas de calor. Não o armazene com objetos pontiagudos. Transporte e armazene, tanto quanto possível, na embalagem original para evitar danos. As condições recomendadas de armazenamento são cerca de 25 °C e 60% de umidade relativa.

6.) RESPONSABILIDADE: A empresa CRESTO GROUP AB ou o distribuidor não aceitará qualquer responsabilidade por danos, lesões ou morte resultantes do uso indevido ou de modificações no produto. É responsabilidade do usuário garantir sempre que ele/ela compreende o uso correto e seguro de qualquer equipamento fornecido pela CRESTO GROUP AB, que o utiliza apenas para os fins para os quais foi projetado e que pratica todos os procedimentos de segurança adequados. Antes de usar o equipamento, tome todas as medidas necessárias para se familiarizar com as técnicas de resgate em caso de emergência. Esteja ciente dos riscos do uso do produto e assuma a responsabilidade por suas ações e decisões. Se você não for capaz ou não estiver em posição de assumir essas responsabilidades, não use este equipamento. Se o produto for vendido fora do país original de destino, o revendedor deve fornecer o manual do usuário, incluindo: modo de uso, manutenção, revisão periódica e reparo; no idioma do país onde o equipamento será usado.

7.) GARANTIA: A CRESTO GROUP AB oferece garantia para este produto de 2+1 anos quando registrado no aplicativo INSPECTOR. A garantia cobre a qualidade dos

materiais utilizados e as deficiências de fabricação. Não cobre defeitos causados por desgaste normal, negligência, manuseio inadequado, armazenamento inadequado, intervenções proibidas, uso incorreto, etc. Acidentes causados por negligência e uso indevido do produto não são cobertos por esta garantia. A CRESTO GROUP AB não se responsabiliza por danos diretos ou indiretos que tenham surgido em conexão com o uso de seu produto.

8.) VERIFICAÇÕES PREVENTIVAS E PERIÓDICAS:

Antes de usar, certifique-se de que as recomendações para o uso, juntamente com outros meios de proteção de um sistema de proteção contra quedas marcados com a marca CE, sejam atendidas de acordo com as Regras de Saúde e Segurança. Todos os meios de um sistema de proteção contra quedas que serão combinados com um arnês de resgate devem ser aprovados para uso de acordo com as regulamentações vigentes. Não se esqueça de verificar a adequação de sua combinação mútua. Antes do uso e após o uso de um arnês de resgate, faça uma inspeção visual e controle da função de cada parte (figura 5.1). Durante o uso, certifique-se repetidamente de que não há danos causados por bordas afiadas ou outras superfícies externas perigosas (figura 6.1). Um arnês de resgate não deve entrar em contato com substâncias corrosivas, solventes e fontes diretas de calor ou fogo (figura 4.1). Se descobrir danos e houver dúvidas sobre sua condição impecável, é inevitável retirá-lo imediatamente de operação. Em caso de incerteza, pare de usar este produto e envie-o para inspeção ou entre em contato com a CRESTO GROUP AB. Um arnês de resgate deve ser inspecionado uma vez por ano (12 meses) por uma pessoa treinada e autorizada nos termos das regulamentações vigentes (figura 5.1). Inspeções profissionais e verificações realizadas são registradas na Ficha de Registro que pode ser encontrada em www.crestosafety.com. Alguns produtos estão equipados com chip RFID/NFC para fins de monitoramento/rastreamento se a etiqueta estiver ilegível. Uma inspeção pode ser registrada online no programa INSPECTOR em www.crestosafety.com. O usuário é responsável pela administração dos registros corretos de acordo com os regulamentos legais. Informações sobre um organismo de certificação que realizou a avaliação da conformidade e supervisão a produção: VVUÚ, a. s., Pikartská 1337, Ostrava – Radvanice, República Tcheca.

9.) AVISO: O produto será descartado se: mostrar sinais de danos por corrosão, a costura estiver danificada, os fios estiverem rasgados ou rompidos, as bordas da fita estiverem cortadas por mais de 2 mm, a fita estiver suja ou colorida, o produto estiver significativamente desgastado e a cor da fita estiver desbotada, as peças e componentes metálicos estiverem corroídos, a funcionalidade do produto estiver limitada, a rotulagem do produto estiver ausente. Se você estiver incerto sobre este assunto, entre em contato com o CRESTO GROUP AB.

10.) VIDA ÚTIL: A vida útil de um arnês de resgate depende da intensidade de seu uso e dos impactos externos, portanto, é extremamente difícil definir o período de uso. É indiretamente impactada pelas condições circundantes, como ambiente agressivo, modo de trabalho, radiação ultravioleta, substâncias químicas, geadas intensas, manutenção e armazenamento incorretos. Se todas as condições forem atendidas, o ciclo de vida máximo do produto é de 12 anos a partir da data de fabricação e 10 anos a partir da data de primeiro uso. Se o produto for selado a vácuo pela CRESTO GROUP AB ou por um parceiro autorizado da CRESTO GROUP AB, o

ciclo de vida máximo do produto é de 15 anos a partir da data de fabricação e 10 anos a partir da data de primeiro uso. Se você não tiver certeza sobre este assunto, consulte um representante profissional do fabricante.

11.) SUSTENTABILIDADE E RECICLAGEM: Projetamos e fabricamos produtos premium, com materiais premium, para serem usados ativamente e durarem muito tempo.

Quando o produto for decidido a ser retirado de uso ou seu ciclo de vida máximo tiver expirado, ele deve ser reciclado de acordo com as legislações locais. Nossos produtos são feitos de poliéster, poliamida ou PVC e componentes metálicos. Se necessário, desmonte os componentes metálicos antes da reciclagem. Você também pode enviar o produto completo para a Cresto e cuidaremos da reciclagem para reduzir nosso impacto no meio ambiente.

12.) PARTES DO PRODUTO (figura 1.1; 1.2): 1- Ponto de conexão, 2- Costura de resistência, 3- Laço de plástico, 4- Fitas de conexão, 5- Etiqueta de produção, 6- Fitas de coxa, 7- Fita traseira, 8- Corda para resgate vertical e descida em espaços confinados, 9- Fivela, 10- Anel para resgate vertical e descida em espaços confinados (EN 1497, EN 361), 11- Laço para segurar com segurança o ponto de fixação (EN 1497, EN 361) quando não estiver em uso.

13.) MARCAÇÃO (imagem 2.1): A- Tipo de produto, B- Pictograma lembrando de ler o manual de instruções antes de usar o produto, C- Tamanho, D- Logotipo CE/UKCA, E- Nome e endereço do fabricante do produto, F- Marca/ logotipo, G- Número de artigo, H- Número de série, I- Data de produção (AAAA-MM), J- Referência aos padrões utilizados, K- Este produto é projetado para ser usado apenas por 1 pessoa (máx. 140/150 kg), L- Marcação de conformidade e informações sobre o Organismo Notificado que realizou a avaliação de conformidade e supervisão a produção.

MODEL NO
SERIAL NO
PRODUCT NAME
DATE OF PURCHASE
DATE OF FIRST USE
YEAR OF MANUFACTURE
RETAILER CONTACTINFO
COMPATIBILITY LIST OF ITEMS OF EQUIPMENT WHEN ASSEMBLED INTO A SYSTEM

DATE	REMARK	DEFECTS-REPAIRS	NAME AND SIGNATURE	NEXT INSPECTION

NOTES:

